

## MR5 Studio Monitor

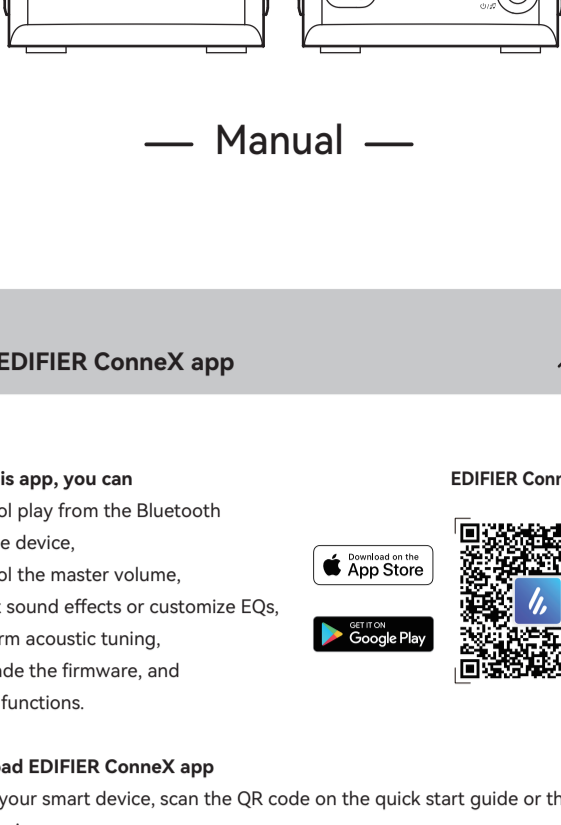

### — Manual —

EN

#### 1. EDIFIER ConneX app

EDIFIER ConneX app

- With this app, you can**
- control play from the Bluetooth source device,
  - control the master volume,
  - select sound effects or customize EQs,
  - perform acoustic tuning,
  - upgrade the firmware, and
  - more functions.

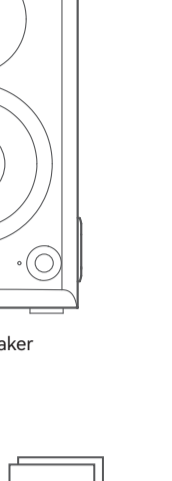

**Download EDIFIER ConneX app**

1. With your smart device, scan the QR code on the quick start guide or the packaging.
- You can also search for "EDIFIER ConneX" in Apple App Store (iOS devices) or Google Play (Android devices).

**How to use this app**

1. Connect your smart device with the speaker via Bluetooth.
2. In Bluetooth mode, open EDIFIER ConneX App on your smart device.
3. Tap the menu for settings and playback control.

#### 2. What's in the box?

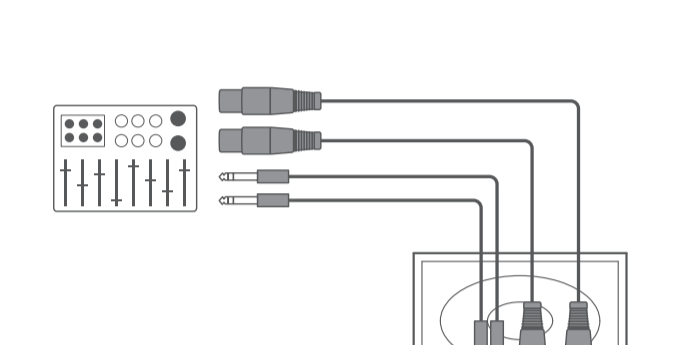
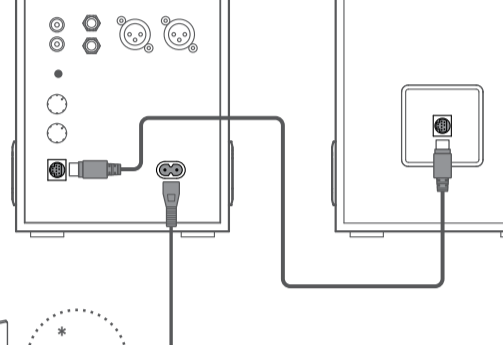

**Note:**

- Images are for illustrative purpose only and may differ from the actual product.
- For the need of technical improvement and system upgrade, information and specifications contained herein may be slightly different from actual product. If any difference is found, the actual product prevails.

#### 3. Cable connection

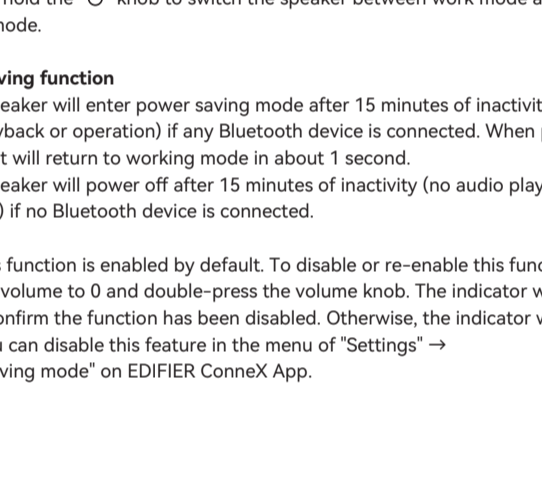
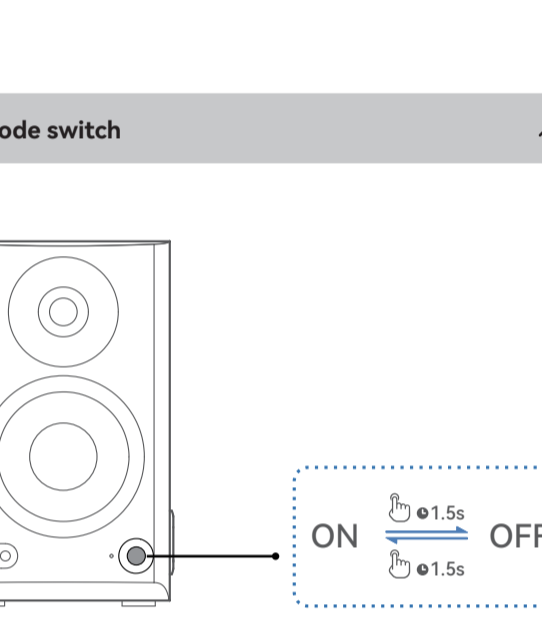
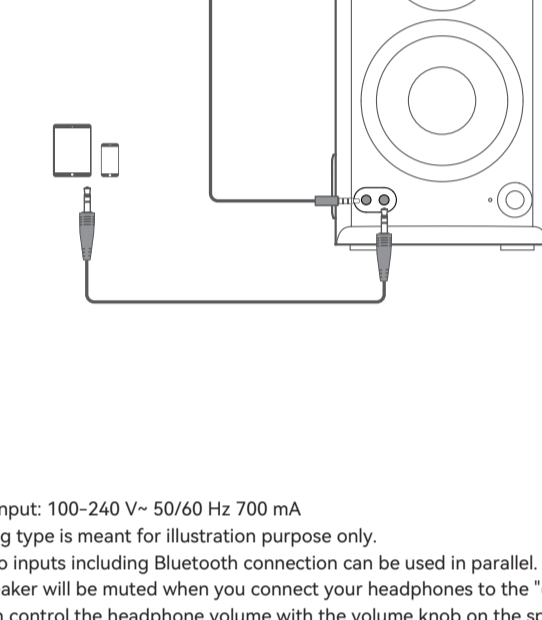

**Note:**

- Power input: 100-240 V~ 50/60 Hz 700 mA
- This plug type is meant for illustration purpose only.
- All audio inputs including Bluetooth connection can be used in parallel.
- The speaker will be muted when you connect your headphones to the "H" port. You can control the headphone volume with the volume knob on the speaker.

#### 4. Mode switch

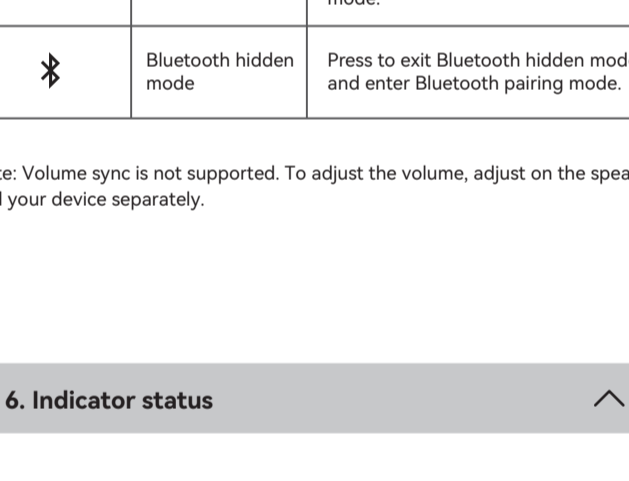

Press and hold the "O" knob to switch the speaker between work mode and standby mode.

**Power saving function**

- (1) If no device is connected, the speaker will enter power saving mode after 15 minutes of inactivity (no audio playback or operation) if any Bluetooth device is connected. When playback resumes, it will return to working mode in about 1 second.
- (2) The speaker will power off after 15 minutes of inactivity (no audio playback or operation) if no Bluetooth device is connected.

**Note:** This function is enabled by default. To disable or re-enable this function, lower the volume to 0 and double-press the volume knob. The indicator will blink once to confirm the function has been disabled. Otherwise, the indicator will blink twice. You can disable this feature in the menu of "Settings" → "Power saving mode" on EDIFIER ConneX App.

#### 5. Control

Button/Knob	Mode	Action
	Work mode	Press to switch sound effects.
	Work mode	Rotate clockwise to increase volume.
	Work mode	Rotate counterclockwise to decrease volume.
	Bluetooth device connected	Press and hold to disconnect the current Bluetooth device and switch the speaker to Bluetooth pairing mode.
	Bluetooth hidden mode	Press to exit Bluetooth hidden mode and enter Bluetooth pairing mode.

**Note:** Volume sync is not supported. To adjust the volume, adjust on the speaker and your device separately.

#### 6. Indicator status

Indicator status	Speaker status
Solid red	Monitor sound effect
Solid green	Music sound effect
Solid white	Customized sound effect
Blinking	Bluetooth pairing mode
Blinking and then in solid	Bluetooth device connected
Blinking in red and green	Upgrading the firmware

#### 7. Bluetooth connection

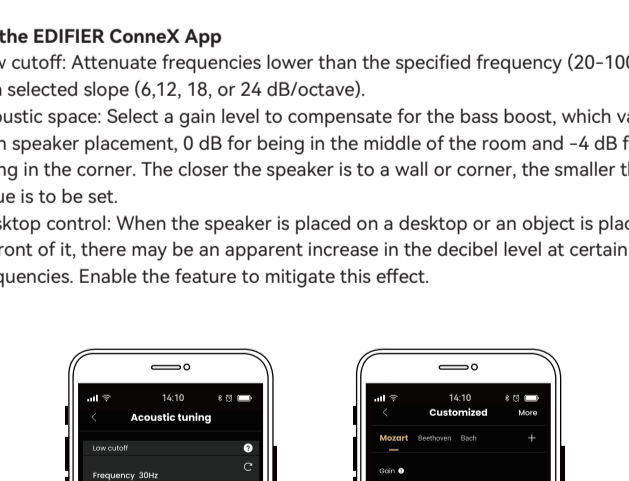

This speaker supports the simultaneous connection of two Bluetooth devices.

**Connect to a device**

1. If no device is connected, press the "B" button on the speaker. The indicator will blink rapidly.
2. On your device, select "EDIFIER MR5" in its Bluetooth device list to connect, and the indicator will be steady lit when the connection is established.

**Connect to two devices**

1. Connect to a device, and then press and hold the "B" button for 1.5 seconds. The indicator will blink rapidly.
2. On the second device, select "EDIFIER MR5" in its Bluetooth device list to connect, and the indicator will be steady lit when the connection is established.
3. On the first device, select "EDIFIER MR5" in its Bluetooth device list to reconnect.

**Note:**

- Pin code for connection is "0000" if needed.
- To enjoy all Bluetooth functions of this product, make sure that your audio source device supports A2DP and AVRCP profiles.
- If no device is connected in 3 minutes, the speaker will switch to Bluetooth hidden mode. In this mode, (1) new devices cannot find the speaker, but (2) for a device that exists in the pairing record of this speaker, you can select "EDIFIER MR5" from its Bluetooth device list to reconnect. To exit from Bluetooth hidden mode, press the "B" button on the speaker.
- To disconnect from the current Bluetooth device, press and hold the "B" button on the speaker for 1.5 seconds.
- After switched to Bluetooth input, the speaker will reconnect to the last connected devices automatically.

#### 8. Acoustic tuning

**By the speaker knobs**

"High" knob: Turn the knob to boost or cut high frequencies above 10 kHz by ±6 dB.  
 "Low" knob: Turn the knob to boost or cut low frequencies around 125 Hz by ±6 dB.



**By the EDIFIER ConneX App**

Low cutoff: Attenuate frequencies lower than the specified frequency (20-100 Hz) at a selected slope (6, 12, 18, or 24 dB/octave).  
 Acoustic space: Select a gain level to compensate for the bass boost, which varies with speaker placement, 0 dB for being in the middle of the room and -4 dB for being in the corner. The closer the speaker is to a wall or corner, the smaller the value is to be set.

Desktop control: When the speaker is placed on a desktop or an object is placed in front of it, there may be an apparent increase in the decibel level at certain frequencies. Enable the feature to mitigate this effect.



#### 9. Specifications

Total output power (RMS): R/L (Treble): 10 W+10 W,  
 R/L (Mid): 15 W+15 W,  
 R/L (Bass): 30 W+30 W  
 Frequency response: 46 Hz~40 kHz

**Declaration for EU**

Frequency Band: 2.402 GHz ~ 2.480 GHz  
 RF Power Output: ≤10 dBm (EIRP)  
 There is no restriction of use.

#### 10. Troubleshooting

**Cannot connect to your Bluetooth device**

- Make sure that the distance between this product and your Bluetooth device is less than 10 meters and there are no obstacles between them.
- Make sure that no device is connected to this product via Bluetooth.
- Make sure that this product is in Bluetooth pairing mode. If not, manually switch it to this mode.
- Restart this product, enable Bluetooth function on your Bluetooth device, and then try again.
- Reset this product to factory settings and try again.

**No power**

- Make sure that the power cable is properly connected.
- Make sure that the power supply is not disconnected.

**No sound**

- Make sure that this product and your device is properly connected.
- Make sure that the correct audio input source is selected.
- Make sure that the playback is not paused.
- Increase the volume of this product and your device.

**Noise coming from speakers**

EDIFIER speakers generate little noise, while the background noise of some audio devices is too high. Please unplug audio cables and turn the volume up. If no sound can be heard at 1 meter away from the speaker, there is no problem with this product.

To learn more about EDIFIER, please visit [www.edifier.com](http://www.edifier.com)  
 For EDIFIER warranty queries, please visit the relevant country page on [www.edifier.com](http://www.edifier.com) and review the section titled Warranty Terms.  
 USA and Canada: [service@edifier.ca](mailto:service@edifier.ca)  
 South America: Please visit [www.edifier.com](http://www.edifier.com) (English) or [www.edifierla.com](http://www.edifierla.com) (Spanish/Portuguese) for local contact information.

**Avec cette application, vous pouvez**

- contrôler la lecture à partir de l'appareil source Bluetooth,
- contrôler le volume principal,
- sélectionner des effets sonores ou personnaliser les égaliseurs,
- effectuer un réglage acoustique,
- mettre à jour le micrologiciel, et
- plus de fonctions.

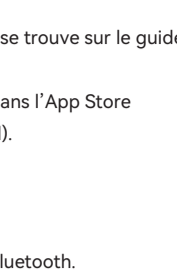
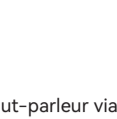
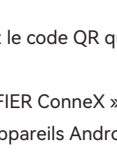
**EDIFIER ConneX app****Télécharger l'application EDIFIER ConneX**

1. Grâce à votre appareil intelligent, scannez le code QR qui se trouve sur le guide de démarrage rapide ou sur l'emballage.
- Vous pouvez également rechercher « EDIFIER ConneX » dans l'App Store d'Apple (appareils iOS) ou Google Play (appareils Android).

2. Téléchargez et installez l'application.

**Comment utiliser cette application**

1. Connectez votre appareil intelligent au haut-parleur via Bluetooth.
2. En mode Bluetooth, ouvrez l'application EDIFIER ConneX sur votre appareil intelligent.
3. Appuyez sur le menu pour voir les paramètres et le contrôle de la lecture.

## 2. Contenu de la boîte

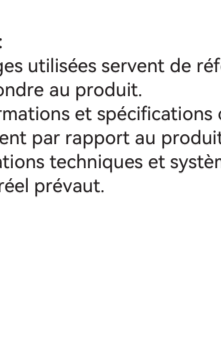

Haut-parleur passif

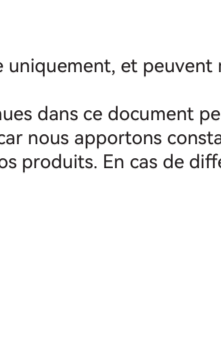

Haut-parleur actif



Câble de raccordement de haut-parleur



Câble audio 3,5 mm vers RCA

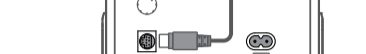

Câble audio 3,5 mm à 3,5 mm



Câble d'alimentation

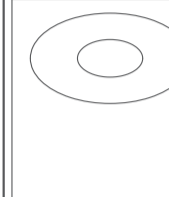

Guide de démarrage rapide



Consignes de sécurité importantes

**Remarque:**

- Les images utilisées servent de référence uniquement, et peuvent ne pas correspondre au produit.
- Les informations et spécifications contenues dans ce document peuvent varier légèrement par rapport au produit réel, car nous apportons constamment des améliorations techniques et système à nos produits. En cas de différence, le produit réel prévaut.

## 3. Connexion par câble

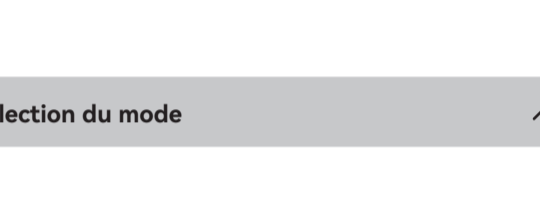
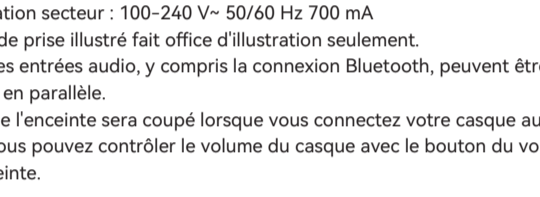
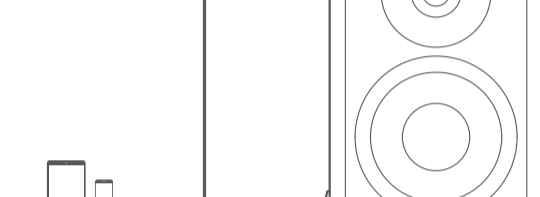
**Remarque :**

- Alimentation secteur : 100-240 V~ 50/60 Hz 700 mA
- Le type de prise illustré fait office d'illustration seulement.
- Toutes les entrées audio, y compris la connexion Bluetooth, peuvent être utilisées en parallèle.
- Le son de l'enceinte sera coupé lorsque vous connectez votre casque au port « ♫ ». Vous pouvez contrôler le volume du casque avec le bouton du volume de l'enceinte.

## 4. Sélection du mode

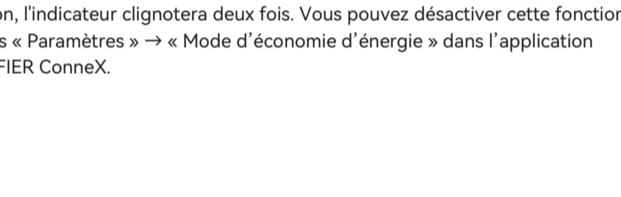

Maintenez le bouton « » enfoncé pour faire basculer le haut-parleur entre le mode travail et le mode veille.

**Fonction d'économie d'énergie**

- (1) L'enceinte entrera en mode économie d'énergie après 15 minutes d'inactivité (aucune lecture audio ni fonctionnement) si aucun appareil Bluetooth n'est connecté. À la reprise de la lecture, l'appareil sera réactivé après 1 seconde.
- (2) L'enceinte s'éteindra après 15 minutes d'inactivité (aucun audio ou activité) si aucun appareil Bluetooth n'est connecté.

Remarque : Cette fonction est activée par défaut. Pour activer ou désactiver cette fonction, baissez le volume à 0 et appuyez deux fois sur la molette de volume. L'indicateur clignotera une fois pour confirmer que la fonction a été désactivée. Sinon, l'indicateur clignotera deux fois. Vous pouvez désactiver cette fonctionnalité dans « Paramètres » → « Mode d'économie d'énergie » dans l'application EDIFIER ConneX.

## 5. Commandes



Bouton/Contrôleur	Mode	Action
	Mode travail	Appuyer pour changer les effets sonores.
	Mode travail	Tourner dans le sens horaire pour augmenter le volume.
	Mode travail	Tourner dans le sens anti-horaire pour réduire le volume.
	Dispositif Bluetooth connecté	Maintenir enfoncé pour déconnecter l'appareil Bluetooth actuel et faire passer le haut-parleur en mode d'association Bluetooth.
	Mode masqué Bluetooth	Appuyer pour quitter le mode masqué Bluetooth et passer au mode d'association Bluetooth.

Remarque : La synchronisation du volume n'est pas prise en charge. Réglez le volume sur l'enceinte et votre appareil séparément.

## 6. État du voyant



État du voyant	État du haut-parleur
Rouge fixe	Effet sonore du moniteur
Vert fixe	Effet sonore Musique
Blanc fixe	Effet sonore personnalisé
Clignote	Mode d'association Bluetooth
Clignote, puis reste allumé	Dispositif Bluetooth connecté
Clignote en rouge et vert	Mise à jour du microprogramme

## 7. Connexion Bluetooth

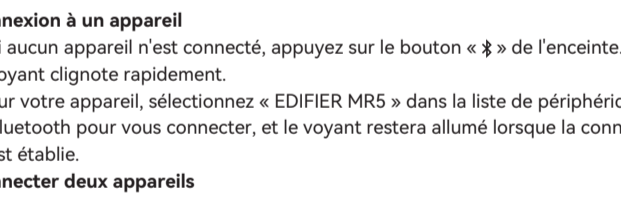

Cette enceinte prend en charge la connexion simultanée de deux appareils Bluetooth.

**Connexion à un appareil**

1. Si aucun appareil n'est connecté, appuyez sur le bouton « » de l'enceinte. Le voyant clignote rapidement.
2. Sur votre appareil, sélectionnez « EDIFIER MR5 » dans la liste de périphériques Bluetooth pour vous connecter, et le voyant restera allumé lorsque la connexion est établie.

**Connecter deux appareils**

1. Connectez un appareil, puis appuyez sur le bouton « » et maintenez-le enfoncé pendant 1,5 seconde. Le voyant clignote rapidement.
2. Sur le deuxième appareil, sélectionnez « EDIFIER MR5 » dans sa liste d'appareils Bluetooth pour connecter, et le voyant restera allumé lorsque la connexion est établie.
3. Sur le premier appareil, sélectionnez « EDIFIER MR5 » dans sa liste d'appareils Bluetooth pour reconnecter.

- Mettez en pause ou arrêtez la lecture sur l'appareil Bluetooth en cours avant de diffuser le son depuis le deuxième appareil.

**Remarque :**

- Le code PIN de connexion par défaut est « 0000 », si demandé.
- Pour profiter pleinement des fonctions Bluetooth de ce produit, vérifiez que votre dispositif mobile prenne en charge le protocole A2DP et AVRCP.
- Si aucun appareil n'est connecté dans un délai de 3 minutes, l'enceinte passera en mode masqué Bluetooth. Dans ce mode, (1) les nouveaux appareils ne peuvent pas trouver l'enceinte, mais (2) pour un appareil déjà enregistré dans la mémoire d'association de cette enceinte, vous pouvez sélectionner « EDIFIER MR5 » dans la liste d'appareils Bluetooth pour établir une nouvelle connexion. Pour quitter le mode masqué Bluetooth, appuyez sur le bouton « » de l'enceinte.
- Pour vous déconnecter de l'appareil Bluetooth actuel, maintenez le bouton « » de l'enceinte enfoncé pendant 1,5 s.
- Lorsque vous basculez en mode Bluetooth, l'enceinte se reconnectera au dernier périphérique connecté automatiquement.

## 8. Réglage acoustique

**Avec les boutons de l'enceinte**

Bouton « High » : Tournez le bouton pour augmenter ou couper les hautes fréquences au-dessus de 10 kHz de  $\pm 6$  dB.

Bouton « Low » : Tournez le bouton pour augmenter ou réduire les basses fréquences autour de 125 Hz de  $\pm 6$  dB.

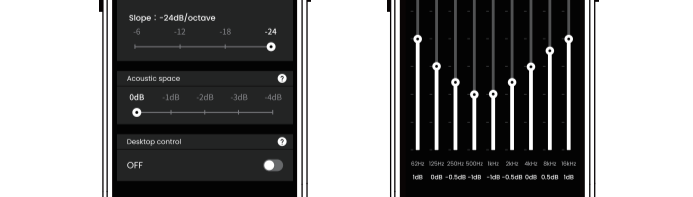
**Avec l'application EDIFIER ConneX**

Fréquence de coupure basse : Atténuez les fréquences inférieures à la fréquence spécifiée (20-100 Hz) selon une pente sélectionnée (6, 12, 18 ou 24 dB/octave). Espace acoustique : Sélectionnez un niveau de gain pour compenser l'accentuation des basses, qui varie en fonction de l'emplacement de l'enceinte, 0 dB en étant au milieu de la pièce et -4 dB en étant dans un coin. Plus l'enceinte est proche d'un mur ou d'un coin, plus la valeur doit être faible.

Commande du bureau : Lorsque l'enceinte est placée sur un bureau ou qu'un objet est placé devant elle, il peut y avoir une augmentation apparente du niveau de décibels à certaines fréquences. Activez la fonction pour atténuer cet effet.



## 9. Caractéristiques techniques



Puissance totale de sortie (RMS) : D/G (Aigu) : 10 W+10 W,

D/G (Moy) : 15 W+15 W,

D/G (Basse) : 30 W+30 W

Réponse en fréquence : 46 Hz~40 kHz

Déclaration pour l'UE

Bande de Fréquence : 2,402 GHz ~ 2,480 GHz

Puissance de Sortie RF :  $\leq 10$  dBm (EIRP)

Il n'y a aucune restriction d'utilisation.

## 10. Dépannage

**Impossible de connecter à votre appareil Bluetooth**

- Assurez-vous que la distance entre ce produit et votre appareil Bluetooth est inférieure à 10 m, et qu'il n'y a aucun obstacle entre eux.
- Assurez-vous qu'aucun appareil n'est connecté à ce produit via Bluetooth.
- Assurez-vous que ce produit est en mode d'association Bluetooth. Sinon, basculez-le manuellement sur ce mode.
- Redémarrez ce produit, activez la fonction Bluetooth sur votre appareil Bluetooth, puis essayez à nouveau.
- Rétablissez les paramètres d'usine de ce produit et essayez à nouveau.

**Pas d'alimentation**

- Assurez-vous que le cordon d'alimentation est correctement connecté.
- Assurez-vous que l'alimentation secteur n'est pas interrompue.

**Pas de son**

- Assurez-vous que ce produit et votre appareil sont correctement connectés.
- Assurez-vous que la source d'entrée audio correcte est sélectionnée.
- Assurez-vous que la lecture n'est pas en pause.
- Augmentez le volume de ce produit et de votre appareil.

**Bruit provenant des hauts-parleurs**

Les hauts-parleurs d'EDIFIER émettent peu de bruit, tandis que le bruit de fond de certains dispositifs audio est trop élevé. Veuillez débrancher les câbles audios et augmenter le volume. Si aucun son ne peut être entendu à 1 mètre de l'enceinte, il n'y a aucun problème avec ce produit.

Pour en savoir plus sur EDIFIER, visitez [www.edifier.com](http://www.edifier.com)

Pour des demandes relatives à la garantie d'EDIFIER, visitez la page pour votre pays sur [www.edifier.com](http://www.edifier.com) et lisez la section intitulée Modalités de garantie.

États-Unis et Canada: [service@edifier.com](mailto:service@edifier.com)

Amérique du Sud: Visitez [www.edifier.com](http://www.edifier.com) (anglais) ou [www.edifierla.com](http://www.edifierla.com)

(espagnol/portugais) pour les coordonnées locales.

**Con esta app puede**

- controlar la reproducción desde el dispositivo fuente Bluetooth,
- controlar el volumen maestro,
- seleccionar los equalizadores de sonido o personalizar los equalizadores,
- realizar una sintonización acústica,
- actualizar el firmware, y
- más funciones.

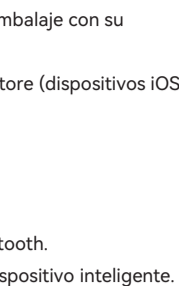
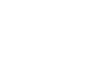
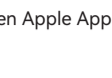
**EDIFIER ConneX app****Descargar la app EDIFIER ConneX**

1. Escanee el código QR en la guía de inicio rápido o en el embalaje con su dispositivo inteligente.
- También puede buscar "EDIFIER ConneX" en Apple App Store (dispositivos iOS) o Google Play (dispositivos Android).

2. Descargue e instale la app.

**Cómo usar la app**

1. Conecte su dispositivo inteligente con el altavoz por Bluetooth.
2. En modo Bluetooth, abra la app EDIFIER ConneX en su dispositivo inteligente.
3. Toque el menú para ir a ajustes y control de reproducción.

## 2. Contenido de la caja

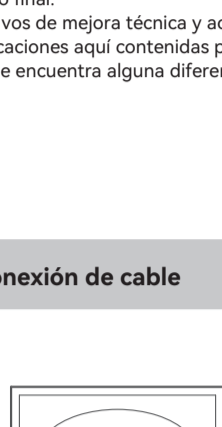

Altavoz pasivo



Altavoz activo



Cable para la conexión de los altavoces

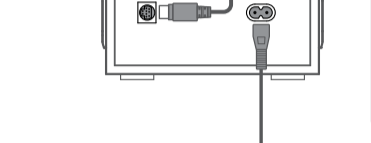

Cable de audio 3,5 mm a RCA



Cable de audio 3,5 mm a 3,5 mm

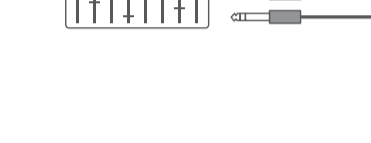

Cable de alimentación

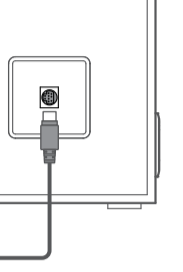

Guía de inicio rápido

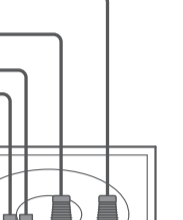

Importantes instrucciones sobre seguridad

**Nota:**

- Las imágenes aparecen con un fin meramente ilustrativo y pueden variar del producto final.
- Por motivos de mejora técnica y actualización del sistema, la información y especificaciones aquí contenidas pueden ser ligeramente distintas al producto real. Si se encuentra alguna diferencia, prevalece el producto real.

## 3. Conexión de cable

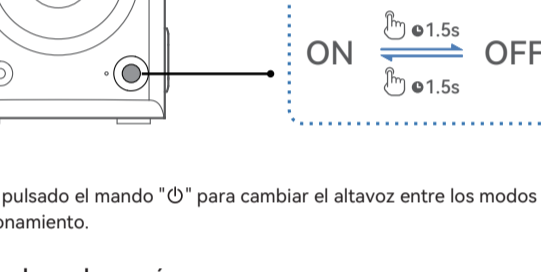
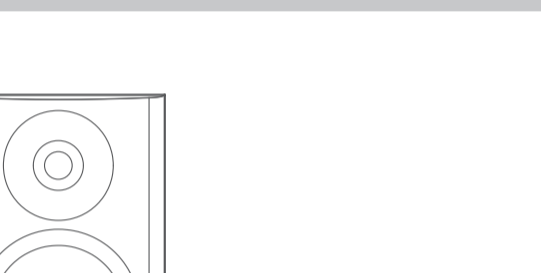
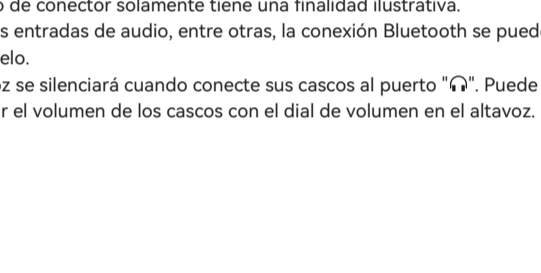
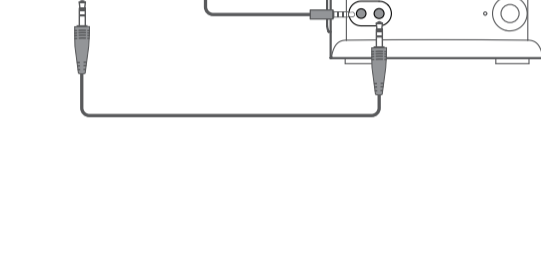
**Nota:**

- Alimentación: 100-240 V~ 50/60 Hz 700 mA
- Este tipo de conector solamente tiene una finalidad ilustrativa.
- Todas las entradas de audio, entre otras, la conexión Bluetooth se pueden usar en paralelo.
- El altavoz se silenciará cuando conecte sus cascos al puerto "🔊". Puede controlar el volumen de los cascos con el dial de volumen en el altavoz.

## 4. Cambio de modo

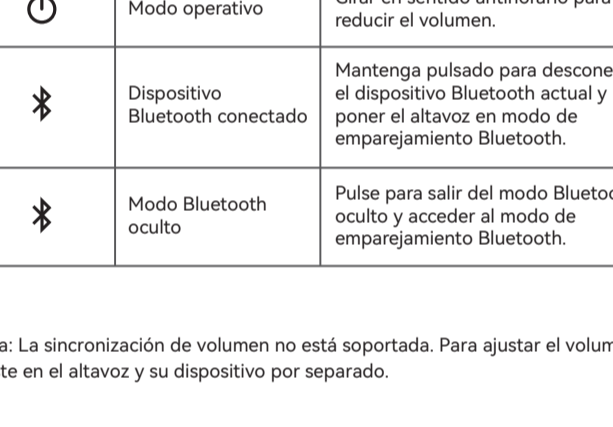

Mantenga pulsado el mando "🔊" para cambiar el altavoz entre los modos espera y de funcionamiento.

**Función de ahorro de energía**

- (1) El altavoz entrará en el modo de ahorro de energía tras 15 minutos de inactividad (si no se reproduce ningún audio o si no se realiza ninguna operación) si un dispositivo Bluetooth está conectado. Cuando se reanude la reproducción, volverá al modo de funcionamiento en aproximadamente 1 segundo.
- (2) El altavoz se apagará tras 15 minutos de inactividad (si no se reproduce ningún audio o si no se realiza ninguna operación) si no hay ningún dispositivo Bluetooth conectado.

Nota: Esta función está activada por defecto. Para desactivar o volver a activar esta función, baje el volumen a 0 y pulse dos veces el control de volumen. El indicador parpadeará una vez para confirmar que se ha inhabilitado la función. De lo contrario, el indicador parpadeará dos veces. Puede desactivar esta función en el menú de "Configuración" → "Modo de ahorro de energía" en la aplicación de EDIFIER ConneX.

## 5. Controles



Botón/Mando	Modo	Acción
	Modo operativo	Pulse para cambiar los efectos de sonido.
	Modo operativo	Girar en sentido horario para aumentar el volumen.
	Modo operativo	Girar en sentido antihorario para reducir el volumen.
	Dispositivo Bluetooth conectado	Mantenga pulsado para desconectar el dispositivo Bluetooth actual y poner el altavoz en modo de emparejamiento Bluetooth.
	Modo Bluetooth oculto	Pulse para salir del modo Bluetooth oculto y acceder al modo de emparejamiento Bluetooth.

Nota: La sincronización de volumen no está soportada. Para ajustar el volumen, ajuste en el altavoz y su dispositivo por separado.

## 6. Estado del indicador



Estado del indicador	Estado del altavoz
Rojo fijo	Efecto de sonido de monitor
Verde fijo	Efectos de sonido de música
Blanco fijo	Efecto de sonido personalizado
Parpadeo	Modo de emparejamiento Bluetooth
Fijo después de parpadear	Dispositivo Bluetooth conectado
Parpadeo en rojo y verde	Actualizando firmware

## 7. Conexión Bluetooth

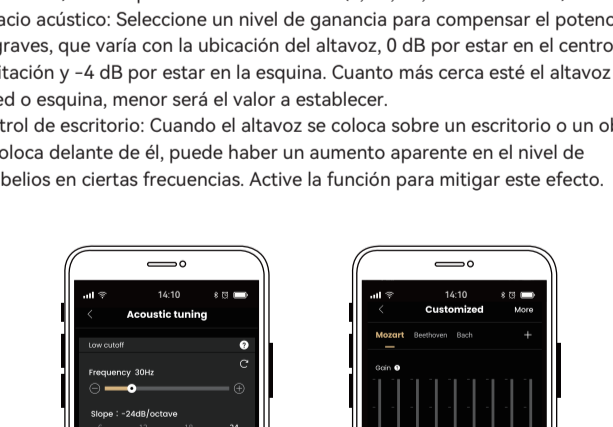

Este altavoz admite la conexión simultánea de dos dispositivos Bluetooth.

**Conectarse a un dispositivo**

1. Si no hay ningún dispositivo conectado, pulse el botón "🔊" en el altavoz. El indicador parpadeará rápidamente.
2. En su dispositivo, seleccione "EDIFIER MR5" en la lista de dispositivos Bluetooth para conectarse, y el indicador se iluminará fijo cuando se establezca la conexión.

**Conectarse a dos dispositivos**

1. Conéctese a un dispositivo y luego mantenga pulsado el botón "🔊" durante 1,5 segundos. El indicador parpadeará rápidamente.
2. En su segundo dispositivo, seleccione "EDIFIER MR5" en la lista de dispositivos Bluetooth, y el indicador se iluminará fijo cuando se establezca la conexión.
3. En el primer dispositivo, seleccione "EDIFIER MR5" en la lista de dispositivos Bluetooth para reconectarse.

- Haga pausa o detenga la reproducción del dispositivo Bluetooth actual antes de transmitir audio desde el segundo dispositivo.

**Nota:**

- Si necesita el código PIN para conectarse, introduzca "0000".
- Para disfrutar de todas las funciones Bluetooth de este producto, asegúrese de que el dispositivo de audio admite los perfiles A2DP y AVRCP.
- Si no se conecta ningún dispositivo en 3 minutos, el altavoz pasará a modo Bluetooth oculto. En este modo, (1) los nuevos dispositivos no pueden encontrar el altavoz, pero (2) para un dispositivo existente en el registro de emparejamiento del altavoz, puede seleccionar "EDIFIER MR5" en su lista de dispositivos Bluetooth para volver a conectar. Para salir del modo Bluetooth oculto, pulse el botón "🔊" en el altavoz.
- Para desconectar del dispositivo Bluetooth actual, mantenga pulsado el botón "🔊" en el altavoz durante 1,5 segundos.
- Después de cambiar a entrada Bluetooth, el altavoz volverá a conectarse automáticamente con el último dispositivo Bluetooth conectado.

## 8. Sintonización acústica

**Con los mandos del altavoz**

Dial "High": Gire el mando para aumentar o reducir las frecuencias altas superiores a 10 kHz en  $\pm 6$  dB.

Dial "Low": Gire el mando para aumentar o reducir las frecuencias bajas de aproximadamente 125 Hz en  $\pm 6$  dB.

**Con la aplicación EDIFIER ConneX**

Corte de bajos: Atenúe las frecuencias por debajo de la frecuencia especificada (20-100 Hz) en una pendiente seleccionada (6, 12, 18, o 24 dB/octava).

Espacio acústico: Seleccione un nivel de ganancia para compensar el potenciador de graves, que varía con la ubicación del altavoz, 0 dB por estar en el centro de la habitación y -4 dB por estar en la esquina. Cuanto más cerca esté el altavoz a la pared o esquina, menor será el valor a establecer.

Control de escritorio: Cuando el altavoz se coloca sobre un escritorio o un objeto se coloca delante de él, puede haber un aumento aparente en el nivel de decibelios en ciertas frecuencias. Active la función para mitigar este efecto.



## 9. Especificaciones



Potencia total de salida (RMS): D/I (Agudo): 10 W+10 W,

D/I (Medios): 15 W+15 W,

D/I (Graves): 30 W+30 W

Respuesta de frecuencia: 46 Hz~40 kHz

**Declaración para la UE**

Banda de Frecuencia: 2,402 GHz ~ 2,480 GHz

RF Potencia de Salida:  $\leq 10$  dBm (EIRP)

No hay restricciones de uso.

## 10. Resolución de problemas

**No se puede conectar a su dispositivo Bluetooth**

- Asegúrese de que la distancia entre este producto y su dispositivo Bluetooth sea inferior a 10 metros y que no existan obstáculos entre ellos.

- Asegúrese de que ningún dispositivo se conecte con este producto por Bluetooth.

- Asegúrese de que este producto esté en modo de emparejamiento Bluetooth.

Si no, cambie manualmente a este modo.

- Reinicie este producto, active la función Bluetooth en su dispositivo Bluetooth, e inténtelo de nuevo.

- Restablezca la configuración de fábrica de este producto e inténtelo de nuevo.

**No se enciende**

- Asegúrese de que el cable de alimentación esté correctamente conectado.
- Asegúrese de que la alimentación no se haya interrumpido.

**Sin sonido**

- Asegúrese de que este producto y su dispositivo estén correctamente conectados.

- Asegúrese de que se haya seleccionado la fuente de entrada audio correcta.

- Asegúrese de que la reproducción no esté pausada.

- Aumente el volumen de este producto y su dispositivo.

**Ruido procedente de los altavoces**

Los altavoces EDIFIER generan el menor ruido posible, mientras que otros dispositivos de audio emiten demasiado ruido de fondo. Desconecte los cables de audio y suba el volumen, si no se oye ningún sonido a un metro de distancia del altavoz, el aparato funciona correctamente.

Si quiere saber más sobre EDIFIER, visite [www.edifier.com](http://www.edifier.com).

Para consultas sobre la garantía EDIFIER, por favor, seleccione la página del país correspondiente en [www.edifier.com](http://www.edifier.com) y revise la sección Condiciones de la garantía.

EE.UU. y Canadá: [service@edifier.ca](mailto:service@edifier.ca)

América del Sur: por favor, visite [www.edifier.com](http://www.edifier.com) (inglés) o [www.edifierla.com](http://www.edifierla.com) (español/portugués) para obtener información de contacto local.

**Mit dieser App können Sie**

- steuert die Wiedergabe vom Bluetooth-Quellgerät,
- die Gesamtlautstärke regeln,
- soundeffekte auswählen oder EQs einstellen,
- akustische Einstellungen vornehmen,
- die Firmware aktualisieren, und
- weitere Funktionen.

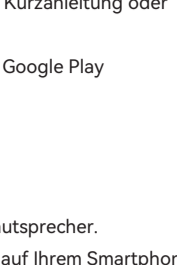
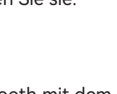
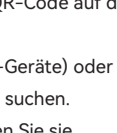
**EDIFIER ConneX app****EDIFIER ConneX App herunterladen**

1. Scannen Sie mit Ihrem Smart-Gerät den QR-Code auf der Kurzanleitung oder der Verpackung.
  - Sie können auch im Apple App Store (iOS-Geräte) oder in Google Play (Android-Geräte) nach „EDIFIER ConneX“ suchen.
2. Laden Sie die App herunter und installieren Sie sie.

**So verwenden Sie diese App**

1. Verbinden Sie Ihr Smart-Gerät über Bluetooth mit dem Lautsprecher.
2. Öffnen Sie im Bluetooth-Modus die EDIFIER ConneX App auf Ihrem Smartphone.
3. Tippen Sie auf das Menü für Einstellungen und Wiedergabesteuerung.

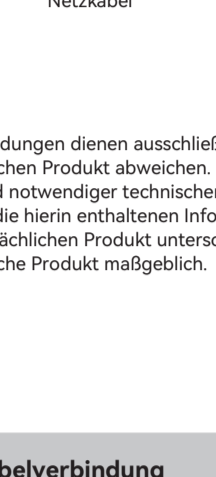
**2. Lieferumfang**

Passiv-Lautsprecher

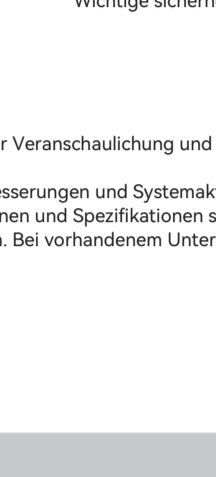

Aktiv-Lautsprecher



Lautsprecher-Verbindungskabel



3,5 mm-RCA-Audiokabel



3,5 mm auf 3,5 mm Audiokabel



Netzkabel

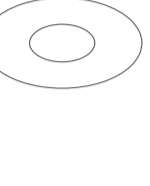

Schnellstartanleitung

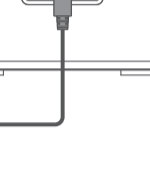

Wichtige sicherheitshinweise

**Hinweis:**

- Die Abbildungen dienen ausschließlich zur Veranschaulichung und können vom tatsächlichen Produkt abweichen.
- Aufgrund notwendiger technischer Verbesserungen und Systemaktualisierungen können die hierin enthaltenen Informationen und Spezifikationen sich jederzeit vom tatsächlichen Produkt unterscheiden. Bei vorhandenem Unterschied ist das tatsächliche Produkt maßgeblich.

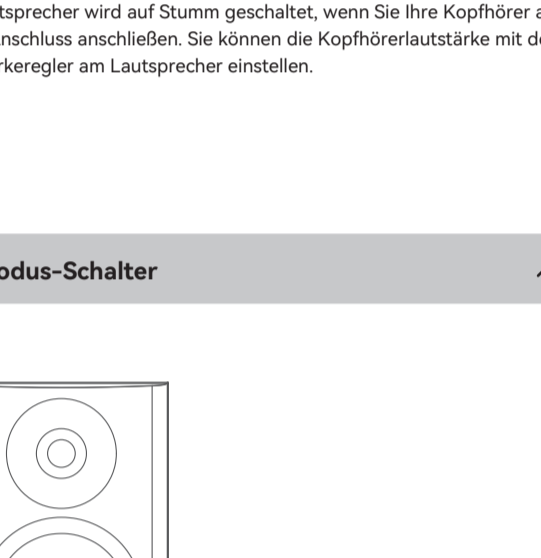
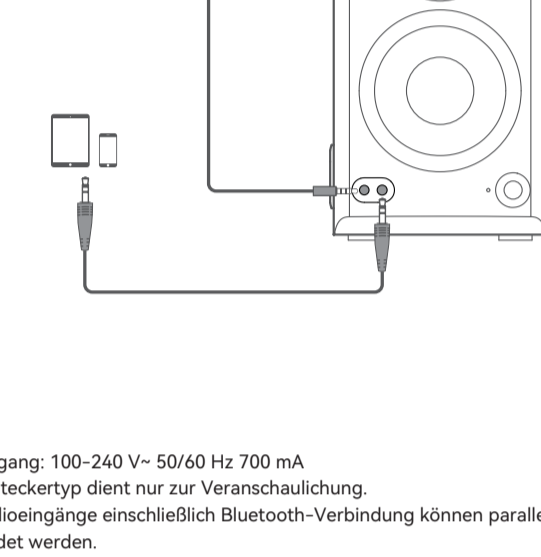
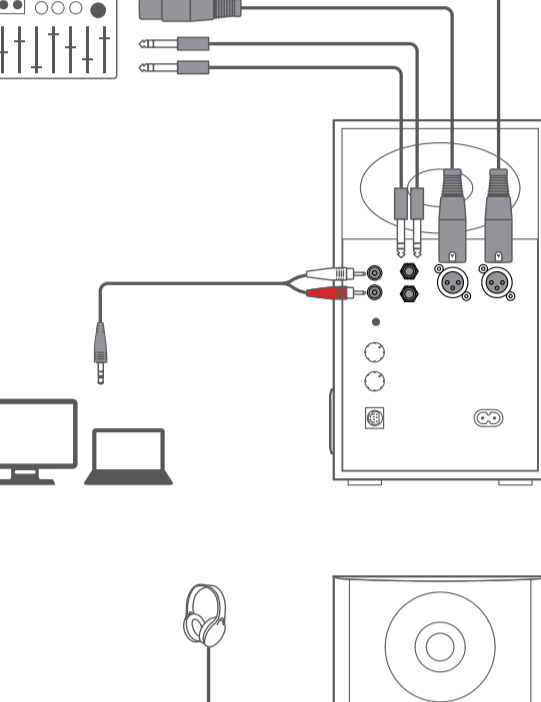
**3. Kabelverbindung****Hinweis:**

- Netzeingang: 100-240 V~ 50/60 Hz 700 mA
- Dieser Steckertyp dient nur zur Veranschaulichung.
- Alle Audioeingänge einschließlich Bluetooth-Verbindung können parallel verwendet werden.
- Der Lautsprecher läuft auf Stumm geschaltet, wenn Sie Ihre Kopfhörer an den „4“ - Anschluss anschließen. Sie können die Kopfhörerlautstärke mit dem Lautstärkeregler am Lautsprecher einstellen.

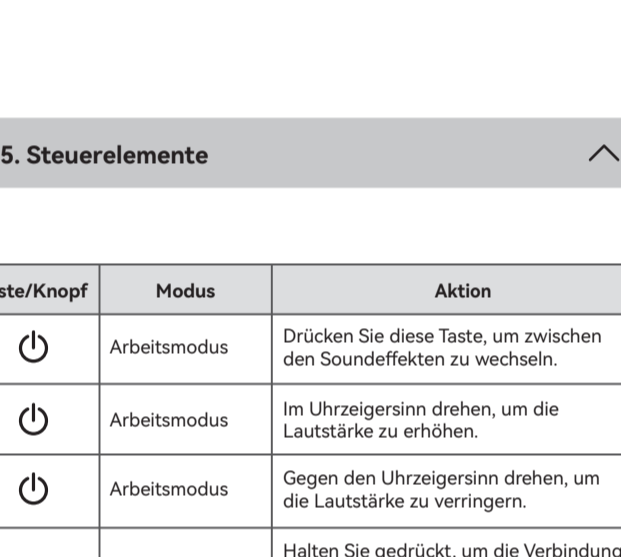
**4. Modus-Schalter**

Drücken und halten Sie die „“-Taste, um den Lautsprecher zwischen Betriebs- und Standby-Modus umzuschalten.

**Stromsparfunktion**

- (1) Der Lautsprecher wechselt nach 15 Minuten Inaktivität (keine Audiowiedergabe oder Bedienung) in den Stromsparmodus, wenn ein Bluetooth-Gerät verbunden ist. Wenn er die Wiedergabe fortsetzt, kehrt er nach ca.1 Sekunde in den Arbeitsmodus zurück.
- (2) Der Lautsprecher schaltet sich nach 15 Minuten Inaktivität (keine Audiowiedergabe oder Bedienung) ab, wenn kein Bluetooth-Gerät verbunden ist.

Hinweis: Diese Funktion ist standardmäßig aktiviert. Um diese Funktion zu deaktivieren oder erneut zu aktivieren, verringern Sie die Lautstärke auf 0 und drücken Sie zweimal den Lautstärkeregler. Die Anzeigeluchte blinkt einmal, um zu bestätigen, dass die Funktion deaktiviert wurde. Ansonsten blinkt die Anzeigeluchte zweimal. Sie können die Funktion unter „Settings (Einstellungen)“ → „Power saving mode (Energiesparmodus)“ der EDIFIER ConneX-App deaktivieren.

**5. Steuerelemente**

Taste/Knopf	Modus	Aktion
	Arbeitsmodus	Drücken Sie diese Taste, um zwischen den Soundeffekten zu wechseln.
	Arbeitsmodus	Im Uhrzeigersinn drehen, um die Lautstärke zu erhöhen.
	Arbeitsmodus	Gegen den Uhrzeigersinn drehen, um die Lautstärke zu verringern.
	Bluetoothgerät verbunden	Halten Sie gedrückt, um die Verbindung zum aktuellen Bluetooth-Gerät zu trennen und den Lautsprecher in den Bluetooth-Verbindungsmodus zu versetzen.
	Modus „Bluetooth ausgeblendet“	Drücken Sie , um den versteckten Bluetooth-Modus zu verlassen und in den Bluetooth-Kopplungsmodus zu wechseln.

Hinweis: Die Lautstärkesynchronisierung wird nicht unterstützt. Um die Lautstärke einzustellen, stellen Sie sie am Lautsprecher und am Gerät separat ein.

**6. Anzeigestatus**

Anzeigestatus	Sprecherstatus
Dauernd rot	Sound-Effekt Monitor
Dauernd grün	Musik-Soundeffekt
Dauerhaft weiß	Benutzerdefinierter Soundeffekt
Blinkend	Bluetooth-Kopplungsmodus
Blinkend und dann einfarbig	Bluetoothgerät verbunden
Blinken in Rot und Grün	Aktualisieren der Firmware

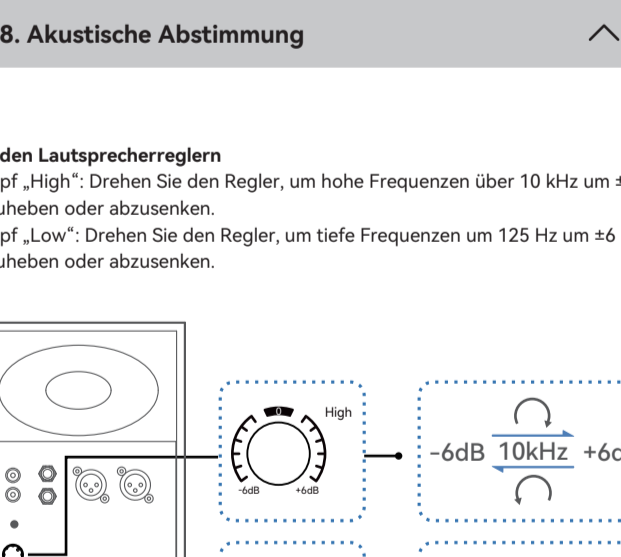
**7. Bluetooth-Kopplung**

Dieser Lautsprecher unterstützt die gleichzeitige Verbindung von zwei Bluetooth-Geräten.

**Verbindung mit einem Gerät**

1. Wenn kein Gerät verbunden ist, drücken Sie die Taste „“ am Lautsprecher. Die Anzeigeluchte blinkt schnell.
2. Wählen Sie auf Ihrem Gerät „EDIFIER MR5“ aus der Liste der Bluetooth-Geräte aus, um eine Verbindung herzustellen. Die Anzeigeluchte leuchtet durchgehend, sobald die Verbindung hergestellt ist.

**Verbindung mit zwei Geräten**

1. Stellen Sie eine Verbindung zu einem Gerät her und halten Sie dann die Taste „“ 1,5 Sekunden lang gedrückt. Die Anzeigeluchte blinkt schnell.
2. Wählen Sie auf dem zweiten Gerät „EDIFIER MR5“ aus der Liste der Bluetooth-Geräte aus, um eine Verbindung herzustellen. Die Anzeigeluchte leuchtet durchgehend, sobald die Verbindung hergestellt ist.
3. Auf dem ersten Gerät wählen Sie „EDIFIER MR5“ in der Bluetooth-Geräteleiste, um die Verbindung wiederherzustellen.

- Pausieren oder stoppen Sie die Wiedergabe auf dem aktuellen Bluetooth-Gerät, bevor Sie Audio vom zweiten Gerät streamen.

**Hinweis:**

- Der PIN-Code zur Verbindung, falls erforderlich, ist „0000“.
- Um den vollen Bluetooth-Funktionsumfang des Produkts zu genießen, stellen Sie bitte sicher, dass Ihr mobiles Gerät ein A2DP- und AVRCP-Profil unterstützt.
- Wenn innerhalb von 3 Minuten kein Gerät angeschlossen wird, wechselt der Lautsprecher in den ausgeblendeten Bluetooth-Modus. In diesem Modus können (1) neue Geräte den Lautsprecher nicht finden, jedoch (2) für ein Gerät, das im Kopplungsdatensatz dieses Lautsprechers vorhanden ist, können Sie die Verbindung wieder herzustellen. Um den ausgeblendeten Bluetooth-Modus zu verlassen, drücken Sie die Taste „“ auf dem Lautsprecher.
- Um die Verbindung zum aktuellen Bluetooth-Gerät zu trennen, halten Sie die Taste „“ am Lautsprecher 1,5 Sekunden lang gedrückt.
- Nachdem die Bluetooth-Eingabe des Geräts aktiviert wurde, verbindet sich der Lautsprecher automatisch mit dem zuletzt verbundenen Gerät.

**8. Akustische Abstimmung****Mit den Lautsprecherreglern**

Knopf „High“: Drehen Sie den Regler, um hohe Frequenzen über 10 kHz um  $\pm 6$  dB anzuheben oder abzusenken.

Knopf „Low“: Drehen Sie den Regler, um tiefe Frequenzen um 125 Hz um  $\pm 6$  dB anzuheben oder abzusenken.

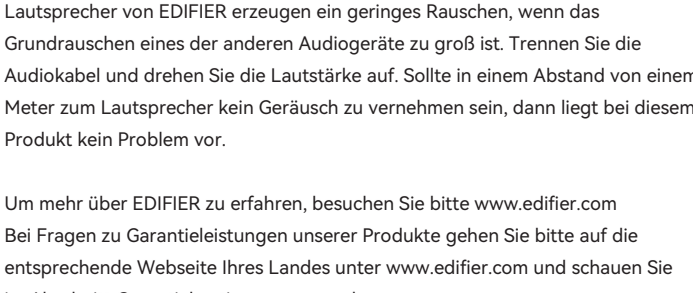
**Über die EDIFIER ConneX App**

Niedriger Grenzwert: Dämpfungsfrequenzen kleiner als die angegebene Frequenz (20–100 Hz) bei einer ausgewählten Steigung (6, 12, 18 oder 24 dB/Oktave).

Akustikraum: Wählen Sie einen Verstärkungspegel aus, um die Bassverstärkung auszugleichen. Dieser variiert je nach Platzierung der Lautsprecher, 0 dB für die Platzierung in der Mitte des Raumes und -4 dB für die Platzierung in der Ecke. Je näher sich der Lautsprecher an einer Wand oder Ecke befindet, desto kleiner ist der Wert einzustellen.

Desktop Steuerung: Wenn der Lautsprecher auf einem Desktop platziert wird, oder wenn ein Objekt davor platziert wird, kann es bei bestimmten Frequenzen zu einem deutlichen Anstieg des Dezibelpegels kommen. Aktivieren Sie die Funktion, um diesen Effekt abzumildern.

**9. Technische Daten**

Gesamt-Ausgangsleistung (RMS): R/L (Höhen): 10 W+10 W,  
R/L (Mitten): 15 W+15 W,  
R/L (Bässe): 30 W+30 W

Frequenzgang: 46 Hz-40 kHz

**EU-Konformitätserklärung**

Frequenzband: 2,402 GHz ~ 2,480 GHz

RF Ausgangsleistung:  $\leq 10$  dBm (EIRP)

Keine Nutzungseinschränkungen vorhanden.

**10. Fehlerbehebung****Verbindung mit Ihrem Bluetooth-Gerät ist nicht möglich**

- Stellen Sie sicher, dass der Abstand zwischen diesem Produkt und Ihrem Bluetooth-Gerät weniger als 10 Meter beträgt und dass sich keine Hindernisse zwischen ihnen befinden.
- Stellen Sie sicher, dass kein Gerät über Bluetooth mit diesem Produkt verbunden ist.
- Stellen Sie sicher, dass sich das Produkt im Bluetooth-Kopplungsmodus befindet. Ist dies nicht der Fall, schalten Sie manuell in diesen Modus um.
- Starten Sie dieses Produkt neu, aktivieren Sie die Bluetooth-Funktion auf Ihrem Bluetooth-Gerät, und versuchen Sie es dann erneut.
- Setzen Sie dieses Produkt auf die Werkseinstellungen zurück und versuchen Sie es erneut.

**Keine Stromversorgung**

- Stellen Sie sicher, dass das Netzkabel korrekt angeschlossen ist.
- Stellen Sie sicher, dass die Stromversorgung nicht unterbrochen ist.

**Kein Ton**

- Stellen Sie sicher, dass dieses Produkt und Ihr Gerät ordnungsgemäß angeschlossen sind.
- Stellen Sie sicher, dass die richtige Audioeingangs-Quelle ausgewählt ist.
- Stellen Sie sicher, dass die Wiedergabe nicht pausiert ist.
- Erhöhen Sie die Lautstärke auf diesem Produkt und auf Ihrem Gerät.

**Aus den Lautsprechern wird ein Rauschen ausgesendet**

Lautsprecher von EDIFIER erzeugen ein geringes Rauschen, wenn das Grundrauschen eines der anderen Audiogeräte zu groß ist. Trennen Sie die Audiokabel und drehen Sie die Lautstärke auf. Sollte in einem Abstand von einem Meter zum Lautsprecher kein Geräusch zu vernehmen sein, dann liegt bei diesem Produkt kein Problem vor.

Um mehr über EDIFIER zu erfahren, besuchen Sie bitte [www.edifier.com](http://www.edifier.com)

Bei Fragen zu Garantieleistungen anderer Produkte gehen Sie bitte auf die entsprechende Webseite Ihres Landes unter [www.edifier.com](http://www.edifier.com) und schauen Sie im Abschnitt Garantiebestimmungen nach.

**Con questa applicazione è possibile**

- controllare la riproduzione del dispositivo sorgente Bluetooth,
- controllare il volume principale,
- selezionare gli effetti sonori o personalizzare gli equalizzatori,
- eseguire la sintonizzazione acustica,
- aggiornare il firmware, e
- altre funzioni.

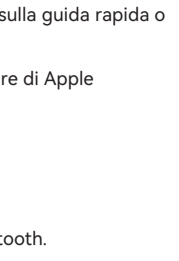
**EDIFIER ConneX app****Scaricare l'App EDIFIER ConneX**

1. Con il proprio dispositivo smart, scansionare il codice QR sulla guida rapida o sulla confezione.
- È anche possibile ricercare "EDIFIER ConneX" nell'App Store di Apple (dispositivi iOS) o in Google Play (dispositivi Android).

2. Scaricare e installare l'App.

**Come usare questa app**

1. Collegare il dispositivo smart all'altoparlante tramite Bluetooth.
2. In modalità Bluetooth, aprire l'app EDIFIER ConneX sul tuo dispositivo smart.
3. Toccare il menu per le impostazioni e il controllo della riproduzione.

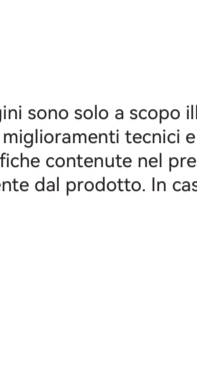
**2. Contenuto della confezione**

Altoparlante passivo

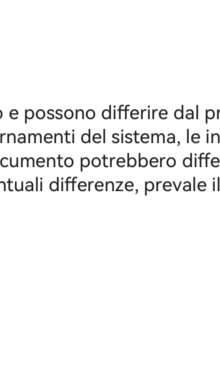

Altoparlante attivo



Cavo di collegamento altoparlanti



Da 3,5 mm a cavo audio RCA



Da 3,5 mm a cavo audio 3,5 mm



Cavo di alimentazione



Guida rapida

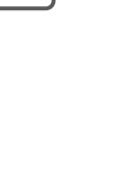

Istruzioni importanti sulla sicurezza

**Nota:**

- Le immagini sono solo a scopo illustrativo e possono differire dal prodotto reale.
- Per via di miglioramenti tecnici e di aggiornamenti del sistema, le informazioni e le specifiche contenute nel presente documento potrebbero differire leggermente dal prodotto. In caso di eventuali differenze, prevale il prodotto reale.

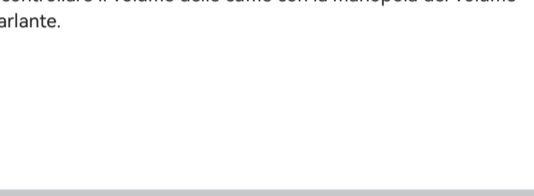
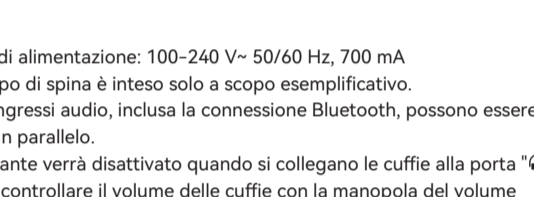
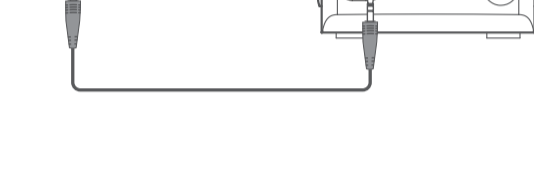
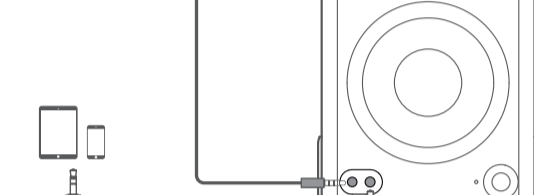
**3. Collegamento cavo****Nota:**

- Ingresso di alimentazione: 100-240 V~ 50/60 Hz, 700 mA
- Questo tipo di spina è inteso solo a scopo esemplificativo.
- Tutti gli ingressi audio, inclusa la connessione Bluetooth, possono essere utilizzati in parallelo.
- L'altoparlante verrà disattivato quando si collegano le cuffie alla porta "A". È possibile controllare il volume delle cuffie con la manopola del volume sull'altoparlante.

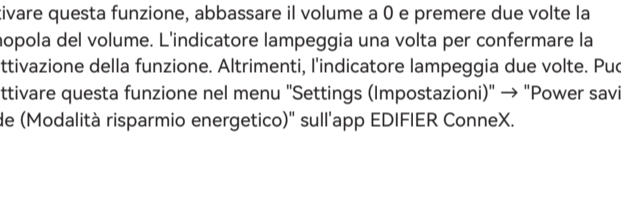
**4. Interruttore della modalità**

Premere e tenere premuta la manopola "M" per commutare l'altoparlante tra modalità operativa e standby.

**Funzione risparmio energetico**

(1) L'altoparlante entra in modalità di risparmio energetico trascorsi 15 minuti di inattività (nessuna riproduzione audio o funzionamento) se è collegato un dispositivo Bluetooth. Quando la riproduzione riprende, tornerà alla modalità operativa in circa 1 secondo.

(2) L'altoparlante si spegne dopo 15 minuti di inattività (nessuna riproduzione audio o funzionamento) se non è collegato alcun dispositivo Bluetooth.

Nota: Questa funzione è abilitata per impostazione predefinita. Per disattivare o riattivare questa funzione, abbassare il volume a 0 e premere due volte la manopola del volume. L'indicatore lampeggia una volta per confermare la disattivazione della funzione. Altrimenti, l'indicatore lampeggia due volte. Puoi disattivare questa funzione nel menu "Settings (Impostazioni)" → "Power saving mode (Modalità risparmio energetico)" sull'app EDIFIER ConneX.

**5. Comandi**

Pulsante / Manopola	Modalità	Azione
	Modalità operativa	Premere per commutare gli effetti sonori.
	Modalità operativa	Rotate clockwise to increase volume.
	Modalità operativa	Rotate counterclockwise to decrease volume.
	Il dispositivo Bluetooth è connesso	Premere e tenere premuto per scollegare il dispositivo Bluetooth corrente e commutare l'altoparlante in modalità associazione Bluetooth.
	Modalità nascosta Bluetooth	Premere per uscire dalla modalità nascosta Bluetooth e accedere alla modalità di associazione Bluetooth.

Nota: La sincronizzazione del volume non è supportata. Per la regolazione del volume, regolare indipendentemente l'altoparlante e il dispositivo.

**6. Stato Indicatore**

Stato Indicatore	Stato dell'altoparlante
Rossa fisso	Effetto sonoro monitor
Verde fisso	Effetto sonoro musica
Bianco fisso	Effetto sonoro personalizzato
Lampeggiante	Modalità di accoppiamento Bluetooth
Lampeggiante e poi fisso	Il dispositivo Bluetooth è connesso
Lampeggiante in rosso e verde	Aggiornamento del firmware

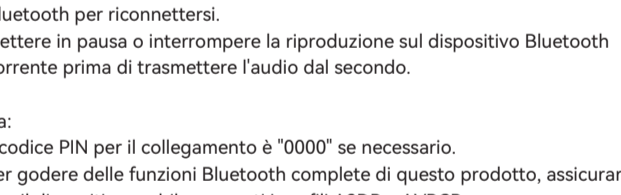
**7. Connessione Bluetooth**

Questo altoparlante supporta la connessione simultanea di due dispositivi Bluetooth.

**Connettere un dispositivo**

1. Se non è connesso alcun dispositivo, premere il pulsante "B" sull'altoparlante. L'indicatore lampeggerà rapidamente.

2. Sul dispositivo, selezionare "EDIFIER MR5" nell'elenco dei dispositivi Bluetooth per connettersi; l'indicatore si accende fisso quando la connessione è stabilita.

**Connettere due dispositivi**

1. Connettere un dispositivo, quindi tenere premuto il pulsante "B" per 1,5 secondi. L'indicatore lampeggerà rapidamente.

2. Sul secondo dispositivo, selezionare "EDIFIER MR5" nell'elenco del dispositivo Bluetooth per connettersi; l'indicatore si accende fisso quando la connessione è stabilita.

3. Sul primo dispositivo, selezionare "EDIFIER MR5" nell'elenco dei dispositivi Bluetooth per riconnettersi.

• Mettere in pausa o interrompere la riproduzione sul dispositivo Bluetooth corrente prima di trasmettere l'audio dal secondo.

**Nota:**

- Il codice PIN per il collegamento è "0000" se necessario.
- Per godere delle funzioni Bluetooth complete di questo prodotto, assicurarsi che il dispositivo mobile supporti i profili A2DP e AVRCP.
- Se non si collega alcun dispositivo entro 3 minuti, l'altoparlante si commuterà in modalità Bluetooth nascosta. In questa modalità, (1) i nuovi dispositivi non riescono a trovare l'altoparlante, ma (2) per un dispositivo esistente nel registro di accoppiamento di questo altoparlante, è possibile selezionare "EDIFIER MR5" dall'elenco dei dispositivi Bluetooth per riconnettersi. Se si vuole uscire dalla modalità nascosta Bluetooth, premere il pulsante "B" sull'altoparlante.
- Per disconnettersi dal dispositivo Bluetooth corrente, premere e tenere premuto il pulsante "B" sull'altoparlante per 1,5 secondi.
- Dopo aver commutato l'ingresso Bluetooth, l'altoparlante si riconnetterà automaticamente agli ultimi dispositivi collegati.

**8. Accordatura acustica****Mediante le manopole dell'altoparlante**

Manopola "High": Ruotare la manopola per potenziare o escludere le alte frequenze sopra i 10 kHz per  $\pm 6$  dB.

Manopola "Low": Ruotare la manopola per potenziare o escludere le basse frequenze in prossimità dei 125 Hz per  $\pm 6$  dB.

**Mediante l'App EDIFIER ConneX**

Taglio basso: attenua le frequenze inferiori alla frequenza specificata (20-100 Hz) con una pendenza selezionata (6, 12, 18 o 24 dB/octava).

Spazio acustico: selezione un livello di guadagno per compensare l'amplificazione dei bassi, che varia in base alla posizione degli altoparlanti, 0 dB per essere al centro della stanza e -4 dB per essere nell'angolo. Quanto più l'altoparlante è vicino ad una parete o ad un angolo, tanto minore sarà il valore da impostare.

Controllo del desktop: quando l'altoparlante viene posizionato su un desktop o un oggetto viene posizionato davanti ad esso, potrebbe verificarsi un aumento apparente del livello di decibel a determinate frequenze. Abilita la funzione per mitigare questo effetto.

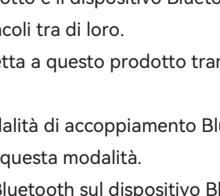
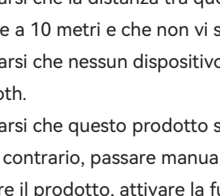
**9. Specifiche**

Potenza di uscita totale (RMS): D/S (Alti): 10 W+10 W,

D/S (Medi): 15 W+15 W,

D/S (Bassi): 30 W+30 W

Risposta in frequenza: 46 Hz~40 kHz

Dichiarazione per l'Unione Europea

Frequenza di Banda: 2,402 GHz ~ 2,480 GHz

Potenza di Uscita RF:  $\leq 10$  dBm (EIRP)

Non vi sono restrizioni d'uso.

**10. Risoluzione dei problemi****Impossibile connettersi al dispositivo Bluetooth**

• Assicurarsi che la distanza tra questo prodotto e il dispositivo Bluetooth sia inferiore a 10 metri e che non vi siano ostacoli tra di loro.

• Assicurarsi che nessun dispositivo si connetta a questo prodotto tramite Bluetooth.

• Assicurarsi che questo prodotto sia in modalità di accoppiamento Bluetooth. In caso contrario, passare manualmente a questa modalità.

• Riavviare il prodotto, attivare la funzione Bluetooth sul dispositivo Bluetooth e quindi riprovare.

• Ripristinare questo prodotto alle impostazioni di fabbrica e riprovare.

**Nessuna alimentazione**

- Assicurarsi che il cavo di alimentazione sia collegato correttamente.
- Assicurarsi che l'alimentazione non sia interrotta.

**Nessuna emissione audio**

- Assicurarsi che il prodotto e il dispositivo siano collegati correttamente.
- Assicurarsi che sia selezionata la fonte dell'altoparlante ingresso audio corretta.
- Assicurarsi che la riproduzione non sia in pausa.
- Aumentare il volume di questo prodotto e del dispositivo.

**Rumore proveniente dagli altoparlanti**

Gli altoparlanti EDIFIER generano pochissimo rumore, mentre il rumore di background di alcuni dispositivi audio è decisamente troppo alto. Scollegare i cavi audio e alzare il volume, se non si avverte alcun rumore a 1 metro di distanza dall'altoparlante, non sussiste alcun problema con questo prodotto.

Per sapere di più su EDIFIER, visitare il sito [www.edifier.com](http://www.edifier.com)

Per domande sulla garanzia EDIFIER, visitare la relativa pagina del paese sul sito [www.edifier.com](http://www.edifier.com) e consultare la sezione intitolata Condizioni di garanzia.

**Com este aplicativo, você pode**

- controlar a reprodução a partir do dispositivo de origem Bluetooth,
- controlar o volume-mestre,
- selecionar efeitos sonoros ou personalizar equalizadores,
- executar uma sintonia acústica,
- atualizar o firmware, e
- mais funções.

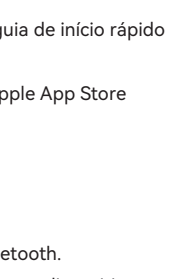
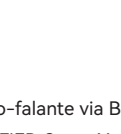
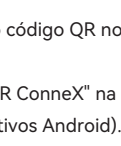
**EDIFIER ConneX app****Baixe o app EDIFIER ConneX**

1. Em seu dispositivo inteligente, digitalize o código QR no guia de início rápido ou na embalagem.
  - Você também pode pesquisar por "EDIFIER ConneX" na Apple App Store (dispositivos iOS) ou Google Play (dispositivos Android).
2. Baixe e instale o aplicativo.

**Como utilizar o app**

1. Conecte seu dispositivo inteligente ao alto-falante via Bluetooth.
2. No modo Bluetooth, abra o aplicativo EDIFIER ConneX em seu dispositivo inteligente.
3. Toque no menu para acessar as configurações e controlar a reprodução.

## 2. Conteúdo da caixa

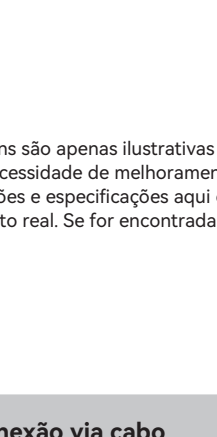

Caixa de som passiva

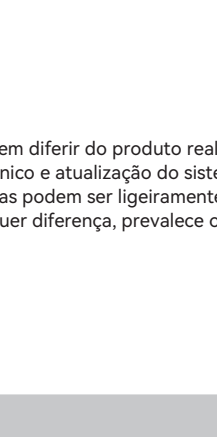

Caixa de som ativa



Cabo de ligação da caixa de som



Cabo de áudio de 3,5 mm para RCA

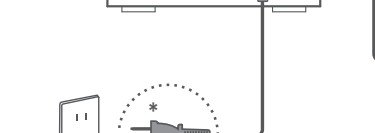

Cabo de áudio de 3,5 mm para 3,5mm

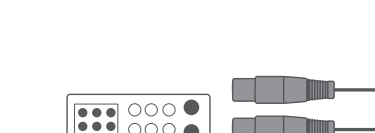

Cabo de alimentação

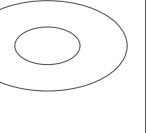

Guia de início rápido

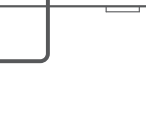

Instruções de segurança importantes

**Nota:**

- As imagens são apenas ilustrativas e podem diferir do produto real.
- Para a necessidade de melhoramento técnico e atualização do sistema, as informações e especificações aqui contidas podem ser ligeiramente diferentes do produto real. Se for encontrada qualquer diferença, prevalece o produto real.

## 3. Conexão via cabo

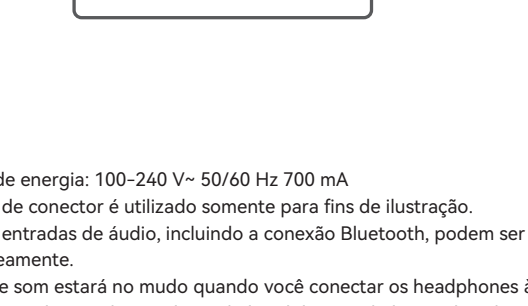
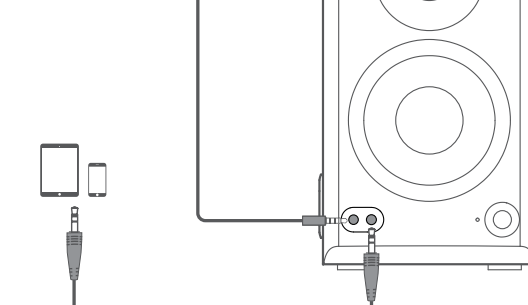
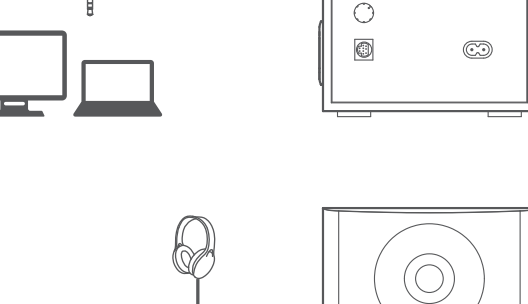
**Nota:**

- Entrada de energia: 100-240 V~ 50/60 Hz 700 mA
- Este tipo de conector é utilizado somente para fins de ilustração.
- Todas as entradas de áudio, incluindo a conexão Bluetooth, podem ser usadas simultaneamente.
- A caixa de som será desligado após 15 minutos de inatividade (sem reprodução ou operação de áudio) se nenhum dispositivo Bluetooth estiver conectado.

## 4. Alternar modo

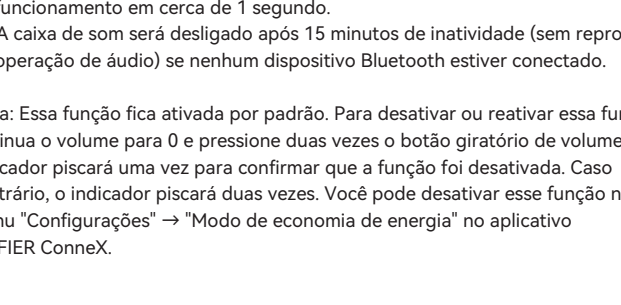

Pressione e segure o botão "⏻" para alternar o alto-falante entre o modo de operação e o modo de espera.

**Função de economia de energia**

- (1) A caixa de som entrará no modo de economia de energia após 15 minutos de inatividade (sem reprodução ou operação de áudio) se houver algum dispositivo Bluetooth conectado. Quando a reprodução for retomada, ela voltará ao modo de funcionamento em cerca de 1 segundo.
- (2) A caixa de som será desligado após 15 minutos de inatividade (sem reprodução ou operação de áudio) se nenhum dispositivo Bluetooth estiver conectado.

Nota: Essa função fica ativada por padrão. Para desativar ou reativar essa função, diminua o volume para 0 e pressione duas vezes o botão giratório de volume. O indicador piscará uma vez para confirmar que a função foi desativada. Caso contrário, o indicador piscará duas vezes. Você pode desativar esse função no menu "Configurações" → "Modo de economia de energia" no aplicativo EDIFIER ConneX.

## 5. Controles



Botão/botão giratório	Modo	Ação
	Modo de funcionamento	Pressione para alternar os efeitos sonoros.
	Modo de funcionamento	Rotacione no sentido horário para aumentar o volume.
	Modo de funcionamento	Rotacione no sentido anti-horário para Reduza o volume.
	Dispositivo Bluetooth conectado	Pressione e segure para desconectar o dispositivo Bluetooth atual e mudar o alto-falante para o modo de emparelhamento Bluetooth.
	Modo de Bluetooth oculto	Pressione para sair do modo oculto de Bluetooth e entrar no modo de emparelhamento de Bluetooth.

Nota: A sincronização de volume não é um recurso suportado. É necessário ajustar o volume no dispositivo e na caixa de som separadamente.

## 6. Status do indicador



Status do indicador	Status do alto falante
Constantemente vermelha	Efeito sonoro de monitoramento
Constantemente verde	Efeito sonoro musical
Branco sólido	Efeito sonoro personalizado
Piscando	Modo de pareamento Bluetooth
Piscando, e então sólido	Dispositivo Bluetooth conectado
Piscando em vermelho e verde	Atualizando firmware

## 7. Ligação Bluetooth

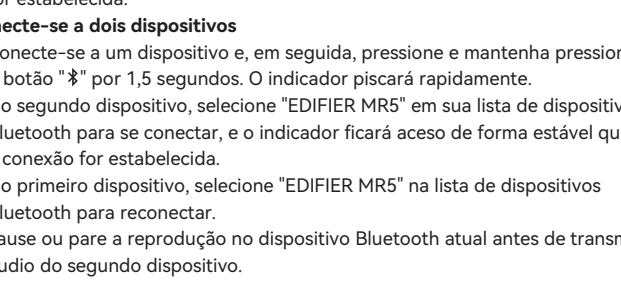

A caixa de som suporta conexão simultânea de até dois dispositivos Bluetooth.

**Conectar a um dispositivo**

1. Se nenhum dispositivo estiver conectado, pressione o botão "⌘" na caixa de som. O indicador piscará rapidamente.
2. Em seu dispositivo, selecione "EDIFIER MR5" na lista de dispositivos Bluetooth para se conectar, e o indicador ficará aceso de forma estável quando a conexão for estabelecida.

**Conecte-se a dois dispositivos**

1. Conecte-se a um dispositivo e, em seguida, pressione e mantenha pressionado o botão "⌘" por 1,5 segundos. O indicador piscará rapidamente.
2. No segundo dispositivo, selecione "EDIFIER MR5" em sua lista de dispositivos Bluetooth para se conectar, e o indicador ficará aceso de forma estável quando a conexão for estabelecida.
3. No primeiro dispositivo, selecione "EDIFIER MR5" na lista de dispositivos Bluetooth para reconectar.

- Pause ou pare a reprodução no dispositivo Bluetooth atual antes de transmitir áudio do segundo dispositivo.

**Nota:**

- Se for necessário, o código PIN para conexão é "0000".
- Para desfrutar de todas as funções Bluetooth, certifique-se que o seu dispositivo de fonte áudio tem os perfis A2DP e AVRCP.
- Se não houver nenhum dispositivo conectado em 3 minutos, a caixa de som irá alternar para o modo de Bluetooth oculto. Neste modo, (1) novos dispositivos não podem localizar a caixa de som, mas (2) em um dispositivo já existente no registro de pareamento da caixa de som, você pode selecionar "EDIFIER MR5" da sua lista de dispositivos Bluetooth para reconectar. Para sair do modo Bluetooth oculto, pressione o botão "⌘" na caixa de som.
- Para se desconectar do dispositivo Bluetooth atual, mantenha pressionado o botão "⌘" na caixa de som por 1,5 segundos.
- Depois de mudar para a entrada Bluetooth, a caixa de som se reconectará automaticamente aos últimos dispositivos conectados.

## 8. Ajuste acústico

**Pelos botões da caixa de som**

Botão "High": Gire o botão para aumentar ou reduzir as altas frequências acima de 10 kHz em ±6 dB.

Botão "Low": Gire o botão para aumentar ou reduzir as baixas frequências em torno de 125 Hz em ±6 dB.

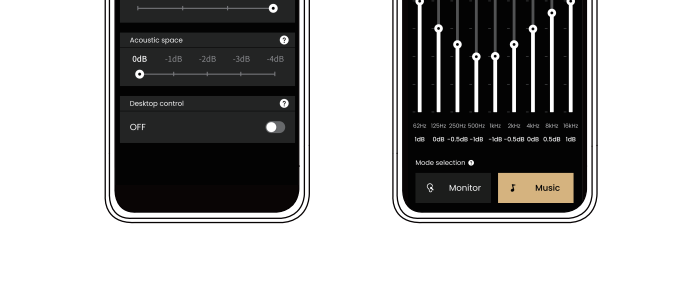
**Utilizando o app EDIFIER ConneX**

Corte de graves: Atenua frequências mais graves do que a frequência especificada (20-100 Hz) em uma inclinação selecionada (6, 12, 18, ou 24 dB/oitavas).

Espaço acústico: Selecione o nível de ganho para compensar pelo reforço de grave, o que varia de acordo com a posição das caixas de som, use 0 dB caso esteja no meio da sala e -4 dB caso esteja no canto. Quanto mais perto a caixa de som estiver de um canto ou parede, menor será o valor da configuração.

Controle de mesa: Quando a caixa de som é colocada sobre uma mesa ou um objeto é colocado na frente da caixa, pode haver um aumento aparente no nível de decibéis em determinadas frequências. Habilite este recurso para diminuir esse efeito.

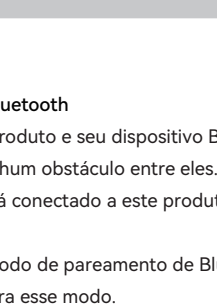
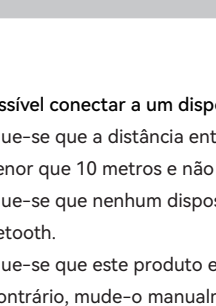

## 9. Especificações



Potência de saída total (RMS): D/E (Agudos): 10 W+10 W,

D/E (Médios): 15 W+15 W,

D/E (Graves): 30 W+30 W

Resposta de frequência: 46 Hz~40 kHz

**Declaração para UE**

Banda de Frequência: 2,402 GHz ~ 2,480 GHz

RF Potência de Saída: ≤10 dBm (EIRP)

Não existem restrições à utilização.

## 10. Resolução de problemas

**Não é possível conectar a um dispositivo Bluetooth**

- Certifique-se que a distância entre este produto e seu dispositivo Bluetooth seja menor que 10 metros e não haja nenhum obstáculo entre eles.
- Certifique-se que nenhum dispositivo está conectado a este produto através do Bluetooth.
- Certifique-se que este produto está no modo de pareamento de Bluetooth. Caso contrário, mude-o manualmente para esse modo.
- Reinicie este produto, habilite a função Bluetooth em seu dispositivo Bluetooth, depois tente novamente.
- Redefina este produto para as configurações de fábrica e tente novamente.

**Sem energia**

- Certifique-se que o cabo de energia está corretamente conectado.
- Certifique-se que a alimentação de energia não foi interrompida.

**Sem som**

- Certifique-se que o produto e seu dispositivo estão corretamente conectados.
- Certifique-se que a fonte de entrada de áudio correta foi selecionada.
- Certifique-se que a reprodução não está pausada.
- Aumente o volume deste produto e do seu dispositivo.

**Ruído proveniente das colunas**

As colunas EDIFIER geram pouco ruído, ao passo que o ruído de fundo de alguns dispositivos de áudio é bastante alto. Desligue os cabos de áudio e aumente o volume, se não for ouvido nenhum som a 1 metro da coluna, não há nenhum problema com este produto.

Para mais informações sobre a EDIFIER, consulte o site [www.edifier.com](http://www.edifier.com)

Para obter informações sobre a garantia da EDIFIER, acesse a página relevante do país em [www.edifier.com](http://www.edifier.com) e consulte a seção dos Termos da Garantia.

EUA e Canadá: [service@edifier.ca](mailto:service@edifier.ca)

América do Sul: Visite o site [www.edifier.com](http://www.edifier.com) (Inglês) ou [www.edifierla.com](http://www.edifierla.com) (Espanhol/Português) para obter informações sobre o contacto local



アプリを使って次のことができます

- Bluetoothソースデバイスからの再生のコントロール、
- マスターボリュームのコントロール、
- 効果音の選択またはEQのカスタマイズ、
- 音響のチューニングの実行、
- ファームウェアを更新する、
- その他機能。

EDIFIER ConneX app

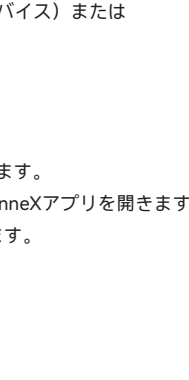
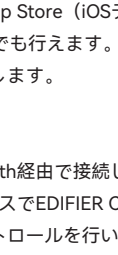

EDIFIER ConneXアプリのダウンロード

- クイックスタートガイドまたはパッケージにあるQRコードを、スマートデバイスでスキャンします。
- 「EDIFIER ConneX」の検索は、Apple App Store (iOSデバイス) または Google Playストア (Androidデバイス) でも行えます。

本アプリの使用法

- スマートデバイスとスピーカーをBluetooth経由で接続します。
- Bluetoothモードにして、スマートデバイスでEDIFIER ConneXアプリを開きます。
- メニューをタップして設定と再生のコントロールを行います。

2. 箱の中身



パッシブスピーカー

アクティブスピーカー

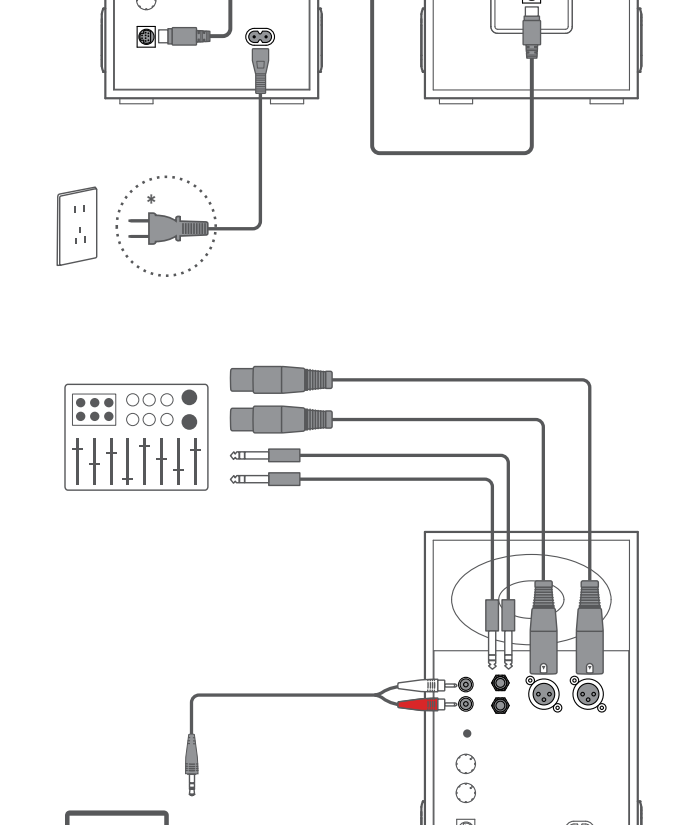

スピーカー接続用ケーブル

3.5mm-RCAオーディオケーブル

3.5mm-3.5mmオーディオケーブル

電源ケーブル

クイックスタートガイド

安全上の重要事項

注:  
 ・画像はイメージです。実際の製品とは異なる場合があります。  
 ・技術的改善とシステムのアップグレードにより、ここに記載されている情報や仕様は実際の製品と若干異なる場合があります。差異があった場合は実際の製品を優先することとします。

3. ケーブル接続

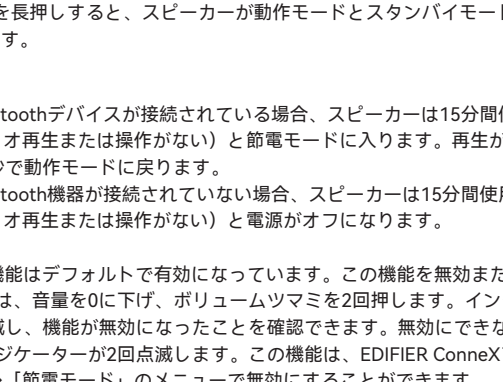
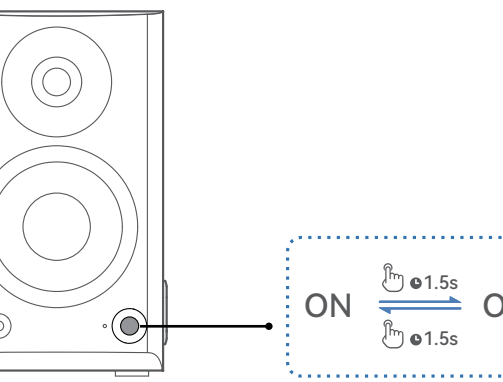
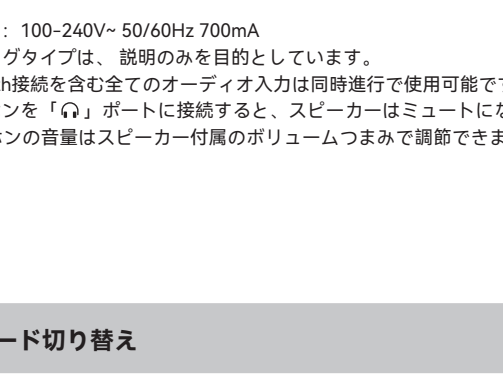

注:  
 ・電源入力: 100-240V~ 50/60Hz 700mA  
 ・このプラグタイプは、説明のみを目的としています。  
 ・Bluetooth接続を含む全てのオーディオ入力は同時進行で使用可能です。  
 ・ヘッドホンを「H」ポートに接続すると、スピーカーはミュートになります。ヘッドホンの音量はスピーカー付属のボリュームつまみで調節できます。

4. モード切り替え

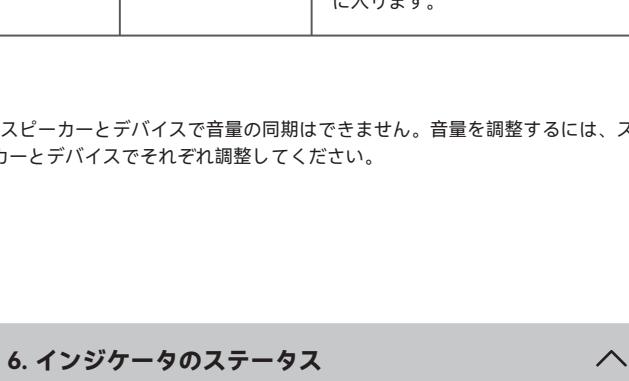

「0」ノブを長押しすると、スピーカーが動作モードとスタンバイモードの間で切り替わります。

節電機能

- Bluetoothデバイスが接続されている場合、スピーカーは15分間使用しない(オーディオ再生または操作がない)と節電モードに入ります。再生が再開されると、約秒で動作モードに戻ります。
- Bluetoothモードが接続されていない場合、スピーカーは15分間使用しない(オーディオ再生または操作がない)と電源がオフになります。

注: この機能はデフォルトで有効になっています。この機能を無効または再度有効にするには、音量を0に下げ、ボリュームつまみを2回押します。インジケータが1回点滅し、機能が無効になったことを確認できます。無効にできなかった場合は、インジケータが2回点滅します。この機能は、EDIFIER ConneXアプリの「設定」→「節電モード」のメニューで確認することができます。

5. コントロール



ボタン/つまみ	モード	動作
	動作モード	押して効果音を切り替えます。
	動作モード	時計回りに回転して音量を上げます。
	動作モード	反時計回りに回転して音量を下げます。
	Bluetoothデバイス接続済	長押しして現在のBluetoothデバイスとの接続を切断し、スピーカーをBluetoothペアリングモードに切り替えます。
	Bluetooth隠しモード	押すと、Bluetooth隠しモードを終了してBluetoothペアリングモードに入ります。

注: スピーカーとデバイスで音量の同期はできません。音量を調整するには、スピーカーとデバイスでそれぞれ調整してください。

6. インジケータのステータス



インジケータのステータス	スピーカーのステータス
赤色に点灯	効果音をモニタリングする
緑色に点灯	音楽効果音
白色に点灯	カスタマイズ効果音
点滅	Bluetoothペアリングモード
点滅してから点灯	Bluetoothデバイス接続済
赤色と緑色で点滅	ファームウェアのアップグレード

7. Bluetooth 接続

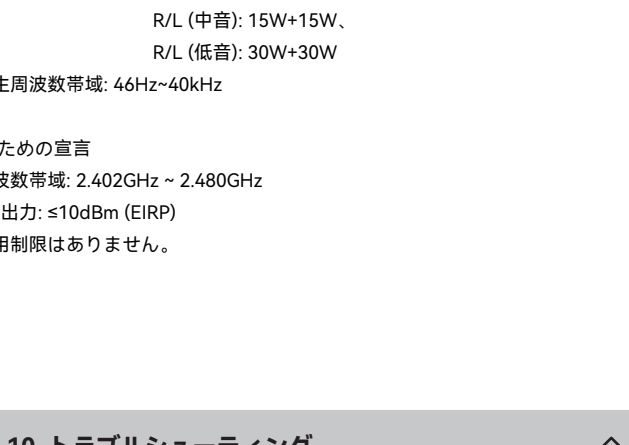

このスピーカーは2台のBluetooth機器の同時接続に対応しています。

1台のデバイスに接続

- 機器が接続されていない場合、スピーカーの「\*」ボタンを押します。インジケータが速く点滅します。
- お使いのデバイスで、Bluetoothデバイスリストから「EDIFIER MR5」を選択して接続します。接続が確立すると、インジケータが点灯します。

2台のデバイスに接続

- デバイスに接続し、「\*」ボタンを1.5秒間長押しします。インジケータが速く点滅します。
- 2台目のデバイスで、Bluetoothデバイスリストから「EDIFIER MR5」を選択して接続します。接続が確立すると、インジケータが点灯します。
- 1台目のデバイスで、Bluetoothデバイスリストから「EDIFIER MR5」を選択して再接続します。

・2台目のBluetoothデバイスからのオーディオ・ストリーミングを開始する前に、現在のBluetoothデバイスの再生を一時停止または停止させてください。

注:  
 ・パスキーの要求があった場合「0000」を入力します。  
 ・本製品のBluetooth機能をフルに活用するため、ユーザーのモバイルデバイスがA2DP、AVRCPプロファイルをサポートするか確認してください。  
 ・デバイスが3分間接続されない時、スピーカーはBluetooth隠しモードに切り替わります。このモードでは、新しいデバイスはスピーカーを見つけられませんが、このスピーカーのペアリング履歴に残っているデバイスについては、Bluetoothデバイスリストから「EDIFIER MR5」を選択すると、再接続できます。Bluetooth隠しモードを終了するには、スピーカーの「\*」ボタンを押してください。  
 ・現在のBluetoothデバイスから切断するには、スピーカーの「\*」ボタンを1.5秒間長押しします。  
 ・Bluetooth入力が切り替えると、スピーカーは最後に接続したデバイスに自動的に再接続します。

8. 音響のチューニング



スピーカーのノブでチューニングする場合

「High」ノブ: ノブを回して10kHz以上の高周波を±6dBブーストまたはカットします。  
 「Low」ノブ: ノブを回して125Hz付近の低周波を±6dBブーストまたはカットします。



EDIFIER ConneXアプリでチューニングする場合

低音域周波数のカットオフ: 特定の周波数 (20-100Hz) より低い周波数を設定した減衰量 (6、12、18、24dB/oct) で減衰します。  
 音響空間: 低音を効かせるためゲインレベルを選択します、スピーカーの設定場所によっても異なります、例えば部屋の中央では0dB、隅では-4dBと変化します。スピーカーが壁際や隅に近いほど、数値は低く設定します。  
 デスクトップ・コントロール: スピーカーがデスクトップまたはオブジェクトが正面に位置する場合、一定の周波数では明らかにデジタルレベルが増大することがあります。この影響を緩和するため機能を有効にします。



9. 仕様



総出力パワー (RMS): R/L (高音): 10W+10W、  
 R/L (中音): 15W+15W、  
 R/L (低音): 30W+30W  
 再生周波数帯域: 46Hz~40kHz

EUための宣言  
 周波数帯域: 2.402GHz ~ 2.480GHz  
 RF 出力: ≤10dBm (EIRP)  
 使用制限はありません。

10. トラブルシューティング



Bluetooth デバイスに接続できません

- ・本製品とBluetoothデバイスとの距離が10mより短く、それらに障害物がないことを確認します。
- ・Bluetoothで本製品に他のデバイスが接続されていないことを確認します。
- ・本製品がBluetoothペアリングモードになっていることを確認します。そうでない場合には、手動でこのモードに切り替えてください。
- ・本製品を再起動し、BluetoothデバイスでBluetooth機能を有効にしてから、再試行してください。
- ・本製品を工場設定にリセットし、再試行してください。

電源が入らない

- ・電源ケーブルが適切に接続されていることを確認します。
- ・電源供給が遮断されていないことを確認します。

音が出ない

- ・本製品とデバイスが適切に接続されていることを確認してください。
- ・音声入力ソースが正しく選択されていることを確認してください。
- ・再生が一時停止になっていないことを確認します。
- ・本製品とデバイスの音量を上げます。

スピーカーからノイズ

EDIFIERスピーカーは、オーディオデバイスのバックグラウンドノイズが大きすぎると、ノイズを少し発生します。オーディオケーブルを外し、ボリュームを上げてみてください。スピーカーから1メートル離れて音が聞こえない場合、本製品には問題ありません。

EDIFIERについて詳しくはwww.edifier.comをご覧ください  
 EDIFIERの保証については、www.edifier.comの関連ページを参照し、保証条件 (Warranty Terms) というセクションをご覧ください。