

M90 Multimedia Speaker

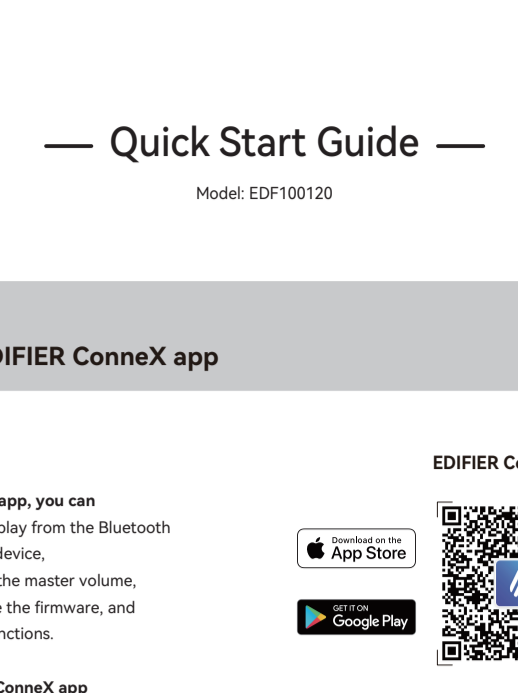

— Quick Start Guide —

Model: EDF100120

EN

1. EDIFIER ConneX app

EDIFIER ConneX app

With this app, you can

- control play from the Bluetooth source device,
- control the master volume,
- upgrade the firmware, and
- more functions.

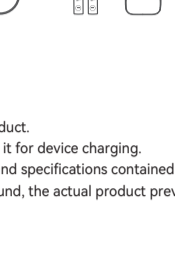
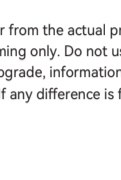

EDIFIER ConneX app

1. With your smart device, scan the QR code on the quick start guide or the packaging.
- You can also search for "EDIFIER ConneX" in Apple App Store (iOS devices) or Google Play (Android devices).
2. Download and install the app.
3. Connect your smart device with the speaker via Bluetooth.
4. Open EDIFIER ConneX App on your smart device.
5. Tap the menu for settings and playback control.

2. What's in the box?

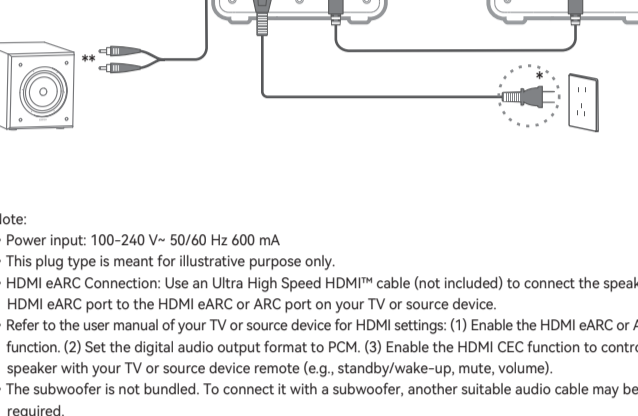

Note:

- Images are for illustrative purpose only and may differ from the actual product.
- The bundled USB connecting cable is for audio streaming only. Do not use it for device charging.
- For the need of technical improvement and system upgrade, information and specifications contained herein may be slightly different from actual product. If any difference is found, the actual product prevails.

3. Cable connection

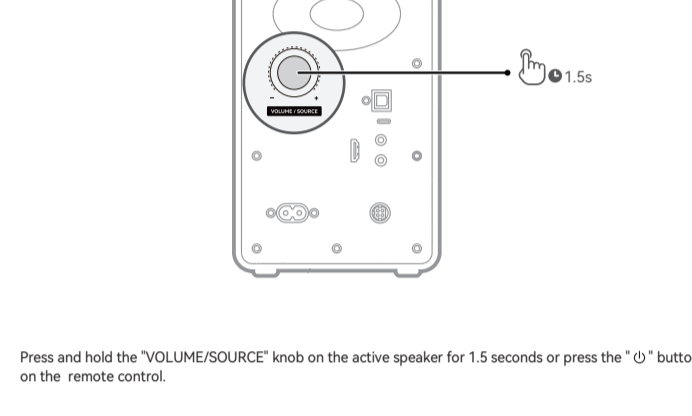

Note:

- Power input: 100-240 V~ 50/60 Hz 600 mA
- This plug type is meant for illustrative purpose only.
- HDMI eARC Connection: Use an Ultra High Speed HDMI™ cable (not included) to connect the speaker's HDMI eARC port to the HDMI eARC or ARC port on your TV or source device.
- Refer to the user manual of your TV or source device for HDMI settings: (1) Enable the HDMI eARC or ARC function. (2) Set the digital audio output format to PCM. (3) Enable the HDMI CEC function to control the speaker with your TV or source device remote (e.g., standby/wake-up, mute, volume).
- The subwoofer is not bundled. To connect it with a subwoofer, another suitable audio cable may be required.

4. Power on/off

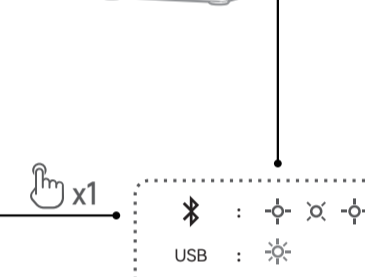
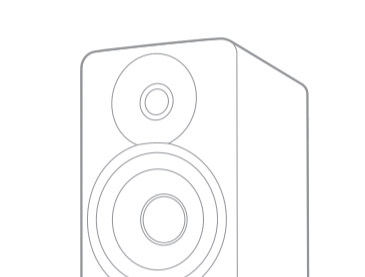

Press and hold the "VOLUME/SOURCE" knob on the active speaker for 1.5 seconds or press the "⏻" button on the remote control.

5. Power saving function

- (1) In Bluetooth (or HDMI) input mode, the speaker will enter power saving mode after 15 minutes of inactivity (no audio playback and operation) if any Bluetooth device (or HDMI source device) is connected. When playback resumes, it will return to working mode in about 1 second.
- (2) In Bluetooth (or HDMI) input mode, the speaker will automatically power off after 15 minutes of inactivity (no operation) if no Bluetooth device (or HDMI source device) is connected.
- (3) In AUX, USB, or Optical input mode, the speaker will automatically power off after 15 minutes of inactivity (no audio playback and operation).

Note: This function is enabled by default. To disable or re-enable this function, lower the volume to 0, and then press and hold the "⌘" button on the remote control for 2 seconds. The indicator will blink twice to confirm the function has been disabled. Otherwise, the indicator will blink three times. You can disable or re-enable this feature in the menu of "My Device" > "Power Saving Mode" on EDIFIER ConneX App.

6. Source selection

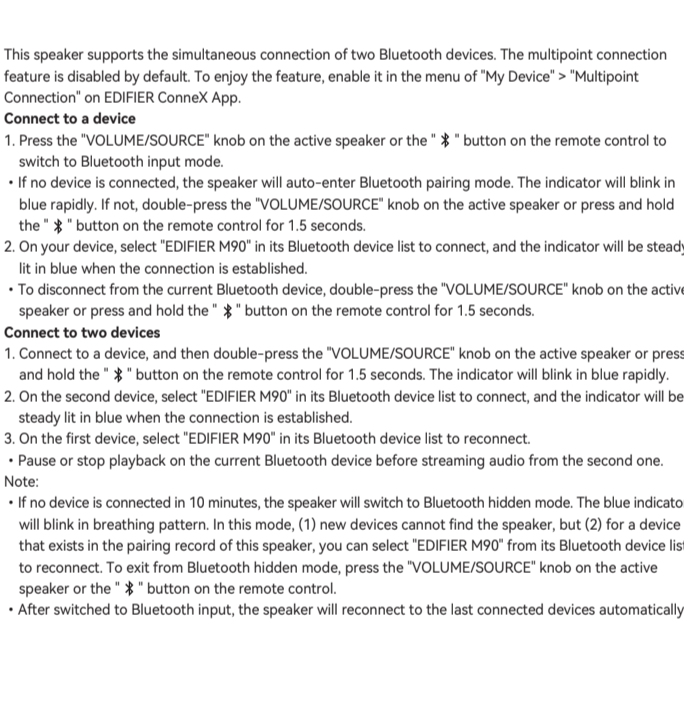

7. Bluetooth connection

This speaker supports the simultaneous connection of two Bluetooth devices. The multipoint connection feature is disabled by default. To enjoy the feature, enable it in the menu of "My Device" > "Multipoint Connection" on EDIFIER ConneX App.

Connection to a device

1. Press the "VOLUME/SOURCE" knob on the active speaker or the "⌘" button on the remote control to switch to Bluetooth input mode.
- If no device is connected, the speaker will auto-enter Bluetooth pairing mode. The indicator will blink in blue rapidly. If not, double-press the "VOLUME/SOURCE" knob on the active speaker or press and hold the "⌘" button on the remote control for 1.5 seconds.
2. On your device, select "EDIFIER M90" in its Bluetooth device list to connect, and the indicator will be steady lit in blue when the connection is established.
- To disconnect from the current Bluetooth device, double-press the "VOLUME/SOURCE" knob on the active speaker or press and hold the "⌘" button on the remote control for 1.5 seconds.

Connect to two devices

1. Connect to a device, and then double-press the "VOLUME/SOURCE" knob on the active speaker or press and hold the "⌘" button on the remote control for 1.5 seconds. The indicator will blink in blue rapidly.
2. On the second device, select "EDIFIER M90" in its Bluetooth device list to connect, and the indicator will be steady lit in blue when the connection is established.
3. On the first device, select "EDIFIER M90" in its Bluetooth device list to reconnect.

Note:

- If no device is connected in 10 minutes, the speaker will switch to Bluetooth hidden mode. The blue indicator will blink in connecting pattern. In this mode, (1) new devices cannot find the speaker, but (2) for a device that exists in the pairing record of this speaker, you can select "EDIFIER M90" from its Bluetooth device list to reconnect. To exit from Bluetooth hidden mode, press the "VOLUME/SOURCE" knob on the active speaker or the "⌘" button on the remote control.
- After switched to Bluetooth input, the speaker will reconnect to the last connected devices automatically.

8. Play control

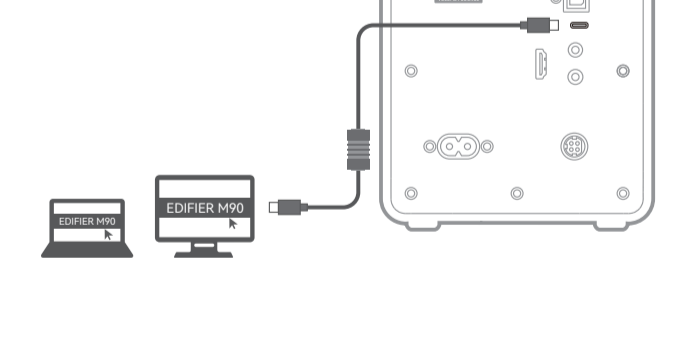

9. USB connection

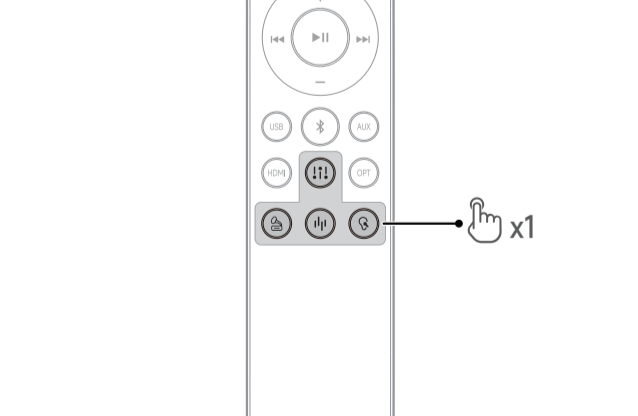

10. Sound effects

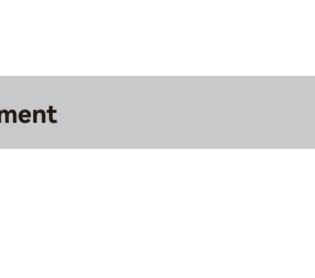

| Button | 🎵 | 🔊 | 🔍 | ⚙️ |
|--------------|---------|---------|---------|------------|
| Sound effect | Classic | Dynamic | Monitor | Customized |

11. Battery replacement

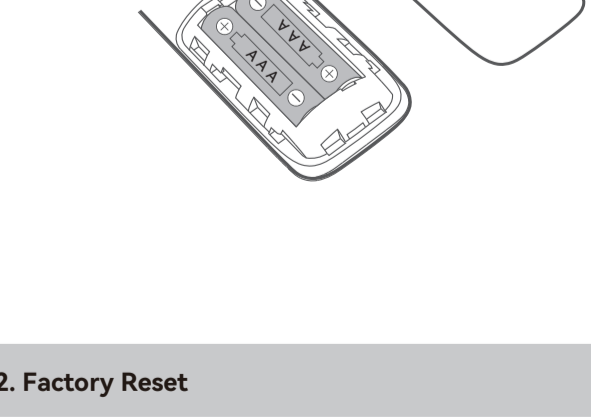

12. Factory Reset

If needed, you can reset the speaker to factory settings.

1. Press the "VOLUME/SOURCE" knob anticlockwise to optical input mode. The indicator will steadily light in purple.
2. Turn the "VOLUME/SOURCE" knob anticlockwise to set the volume to 0.
3. Press and hold the "VOLUME/SOURCE" knob for 3 seconds. The speaker will restart automatically and the indicator will blink in blue.

13. Specifications

Total output power (RMS): 15 W+15 W (Treble), 35 W+35 W (Mid-bass)
Frequency response: 50 Hz~40 kHz

Declaration for EU

Frequency Band: 2.402 GHz~2.480 GHz
RF Power Output: +13 dBm (EIRP)
There is no restriction of use.

14. Troubleshooting

Cannot connect to your Bluetooth device

- Make sure that the distance between this product and your Bluetooth device is less than 10 meters and there are no obstacles between them.
- Make sure that no device is connected to this product via Bluetooth.
- Make sure that this product is in Bluetooth pairing mode. If not, manually switch it to this mode.
- Restart this product, enable Bluetooth function on your Bluetooth device, and then try again.

No sound

- Make sure that this product is powered on.
- Make sure that this product and your device is properly connected.
- Make sure that the playback is not paused.
- Make sure that this product and your device are not muted.
- Increase the volume of this product and your device.

Noise coming from speakers

EDIFIER speakers generate little noise, while the background noise of some audio devices is too high. Please unplug audio cables and turn the volume up. If no sound can be heard at 1 meter away from the speaker, there is no problem with this product.

To learn more about EDIFIER, please visit www.edifier.com

For EDIFIER warranty queries, please visit the relevant country page on www.edifier.com and review the section titled Warranty Terms.

USA and Canada: service@edifier.ca

South America: Please visit www.edifier.com (English) or www.edifierla.com (Spanish/Portuguese) for local contact information.

1. Application EDIFIER ConneX

Application EDIFIER ConneX

Avec cette application, vous pouvez

- contrôler la lecture à partir de l'appareil source Bluetooth,
- contrôler le volume principal,
- mettre à jour le micrologiciel, et
- plus de fonctions.

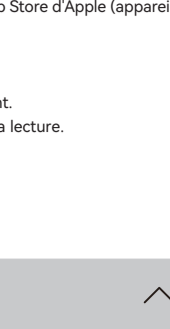
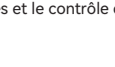

Application EDIFIER ConneX

1. Grâce à votre appareil intelligent, scannez le code QR qui se trouve sur le guide de démarrage rapide ou sur l'emballage.

• Vous pouvez également rechercher « EDIFIER ConneX » dans l'App Store d'Apple (appareils iOS) ou Google Play (appareils Android).

2. Téléchargez et installez l'application.

3. Connectez votre appareil intelligent à l'enceinte via Bluetooth.

4. Ouvrez l'application EDIFIER ConneX sur votre appareil intelligent.

5. Appuyez sur le menu pour voir les paramètres et le contrôle de la lecture.

2. Contenu de la boîte

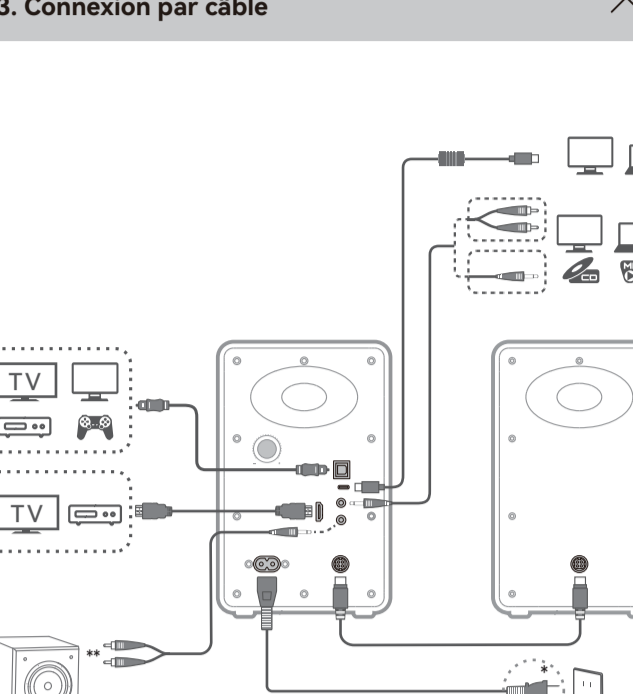

Remarque :

- Les images utilisées servent de référence uniquement, et peuvent ne pas correspondre au produit.
- Le câble de raccordement USB fourni sert uniquement à la diffusion audio. Ne pas l'utiliser pour charger l'appareil.
- Les informations et spécifications contenues dans ce document peuvent varier légèrement par rapport au produit réel, car nous apportons constamment des améliorations techniques et système à nos produits. En cas de différence, le produit réel prévaut.

3. Connexion par câble

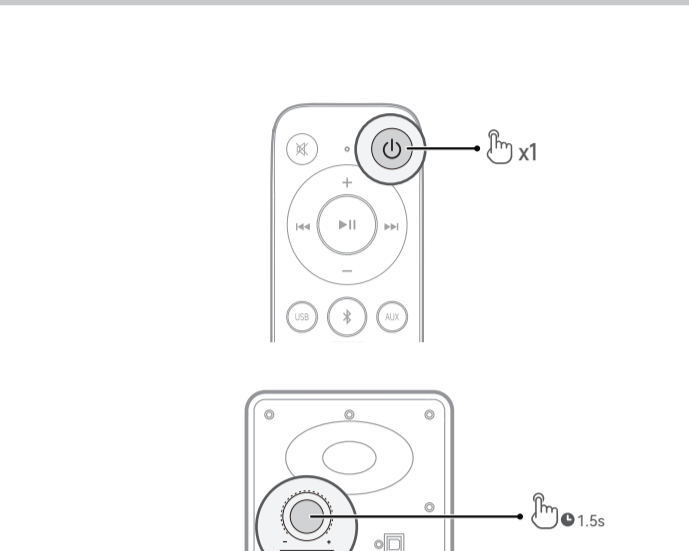

Remarque :

- Alimentation secteur : 100-240 V~ 50/60 Hz 600 mA
- Le type de prise illustré fait office d'illustration seulement.
- Connexion HDMI eARC : Utilisez un câble HDMI Ultra Haute Vitesse (non fourni) pour connecter le port HDMI eARC de l'enceinte au port HDMI eARC ou ARC de votre téléviseur ou appareil source.
- Reportez-vous au Manuel d'utilisation de votre téléviseur ou appareil source pour voir les paramètres HDMI : (1) Activez la fonction HDMI eARC ou ARC. (2) Réglez la sortie audio numérique sur PCM. (3) Activez la fonction HDMI CEC pour contrôler l'enceinte avec la télécommande de votre téléviseur ou appareil source (par ex. : mise en veille/réveil, sourdine, volume).
- Le caisson de basses n'est pas inclus. Pour le connecter à un caisson de basses, un autre câble audio compatible peut être nécessaire.

4. Allumer/éteindre

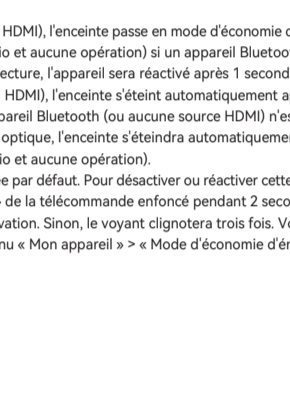

Appuyez sur le bouton « VOLUME/SOURCE » de l'enceinte active et maintenez-le enfoncé pendant 1,5 secondes ou appuyez sur le bouton « ⏻ » de la télécommande.

5. Fonction d'économie d'énergie

- En mode d'entrée Bluetooth (ou HDMI), l'enceinte passe en mode d'économie d'énergie après 15 minutes d'inactivité (aucune lecture audio et aucune opération) si un appareil Bluetooth (ou une source HDMI) est connecté. À la reprise de la lecture, l'appareil sera réactivé après 1 seconde.
- En mode d'entrée Bluetooth (ou HDMI), l'enceinte s'éteint automatiquement après 15 minutes d'inactivité (aucune opération) si aucun appareil Bluetooth (ou aucune source HDMI) n'est connecté.
- En mode d'entrée AUX, USB ou optique, l'enceinte s'éteindra automatiquement après 15 minutes d'inactivité (aucune lecture audio et aucune opération).

Remarque : cette fonction est activée par défaut. Pour désactiver ou réactiver cette fonction, baissez le volume à 0, puis maintenez le bouton « ⏻ » de la télécommande enfoncé pendant 2 secondes. Le voyant clignotera deux fois pour confirmer la désactivation. Sinon, le voyant clignotera trois fois. Vous pouvez désactiver ou réactiver cette fonction dans le menu « Mon appareil » > « Mode d'économie d'énergie » de l'application EDIFIER ConneX.

6. Sélection de la source

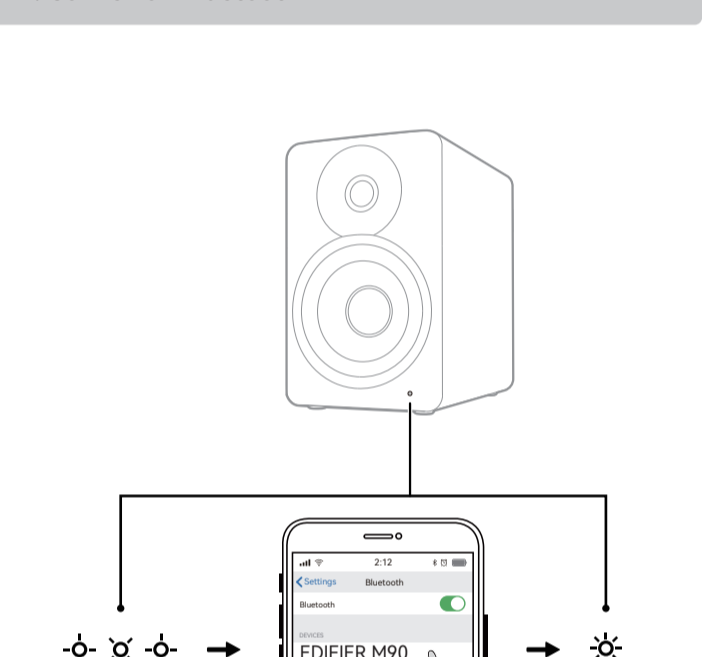

| Entrée | Bluetooth | USB-C | HDMI | OPTICAL | AUX |
|------------|-----------|-------|------|---------|------|
| Indicateur | Bleu | Rouge | Cyan | Pourpre | Vert |

7. Connexion Bluetooth

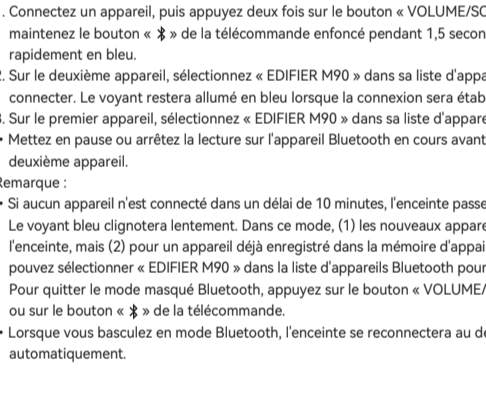

Cette enceinte prend en charge la connexion simultanée de deux appareils Bluetooth. Pour utiliser la fonction, activez-la dans le menu « Mon appareil » > « Connexion double appareil » dans l'application EDIFIER ConneX.

Connexion à un appareil

- Appuyez sur le bouton « VOLUME/SOURCE » de l'enceinte active ou sur le bouton « ⏻ » de la télécommande pour passer en mode d'entrée Bluetooth.
- Si aucun appareil n'est connecté, l'enceinte entrera automatiquement en mode d'association Bluetooth. Le voyant clignotera rapidement en bleu. Sinon, appuyez deux fois sur le bouton « VOLUME/SOURCE » de l'enceinte active ou maintenez le bouton « ⏻ » de la télécommande enfoncé pendant 1,5 secondes.

Le voyant restera allumé en bleu lorsque la connexion sera établie.

• Pour déconnecter l'appareil Bluetooth actuel, appuyez deux fois sur le bouton « VOLUME/SOURCE » de l'enceinte active ou maintenez le bouton « ⏻ » de la télécommande enfoncé pendant 1,5 secondes.

Connecter deux appareils

1. Connectez un appareil, puis appuyez deux fois sur le bouton « VOLUME/SOURCE » de l'enceinte active ou maintenez le bouton « ⏻ » de la télécommande enfoncé pendant 1,5 secondes. Le voyant clignotera rapidement en bleu.

2. Sur le deuxième appareil, sélectionnez « EDIFIER M90 » dans sa liste d'appareils Bluetooth pour vous connecter. Le voyant restera allumé en bleu lorsque la connexion sera établie.

3. Sur le premier appareil, sélectionnez « EDIFIER M90 » dans sa liste d'appareils Bluetooth pour reconnecter.

• Mettez en pause ou arrêtez la lecture sur l'appareil Bluetooth en cours avant de diffuser le son depuis le deuxième appareil.

Remarque :

- Si aucun appareil n'est connecté dans un délai de 10 minutes, l'enceinte passera en mode masqué Bluetooth. Le voyant bleu clignotera lentement. Dans ce mode, (1) les nouveaux appareils ne peuvent pas trouver l'enceinte, mais (2) pour un appareil déjà enregistré dans la mémoire d'appairage de cette enceinte, vous pouvez sélectionner « EDIFIER M90 » dans la liste d'appareils Bluetooth pour établir une nouvelle connexion. Pour quitter le mode masqué Bluetooth, appuyez sur le bouton « VOLUME/SOURCE » de l'enceinte active ou sur le bouton « ⏻ » de la télécommande.
- Lorsque vous basculez en mode Bluetooth, l'enceinte se reconnectera au dernier périphérique connecté automatiquement.

8. Contrôle de lecture

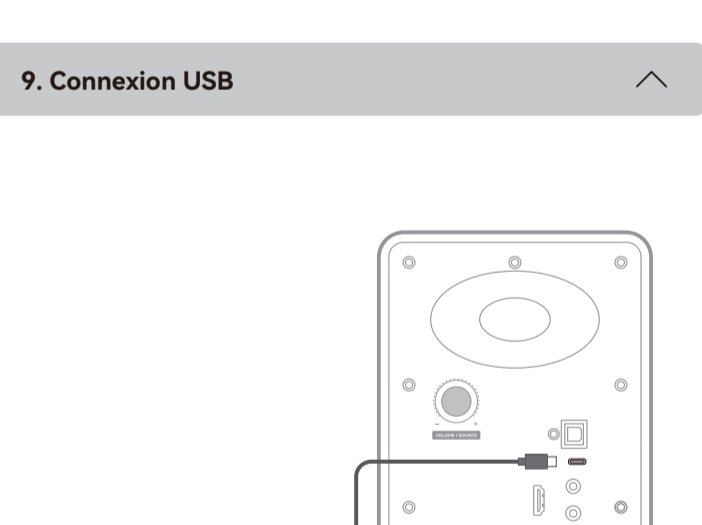

9. Connexion USB

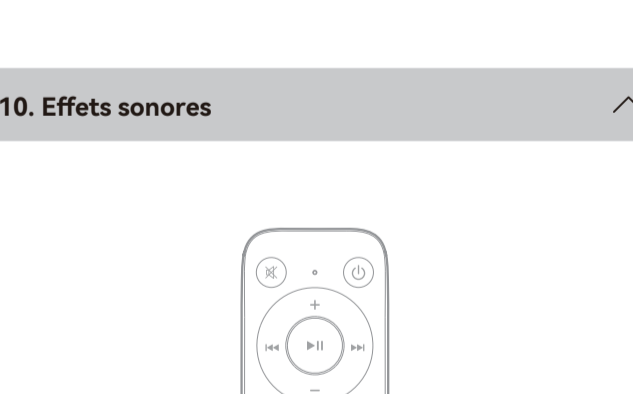

10. Effets sonores

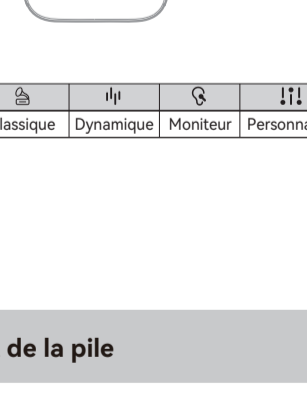

| Bouton | 🔊 | 🔊 | 🔊 | ⚠️ |
|----------------|-----------|-----------|---------|--------------|
| Effets sonores | Classique | Dynamique | Monteur | Personnalisé |

11. Remplacement de la pile

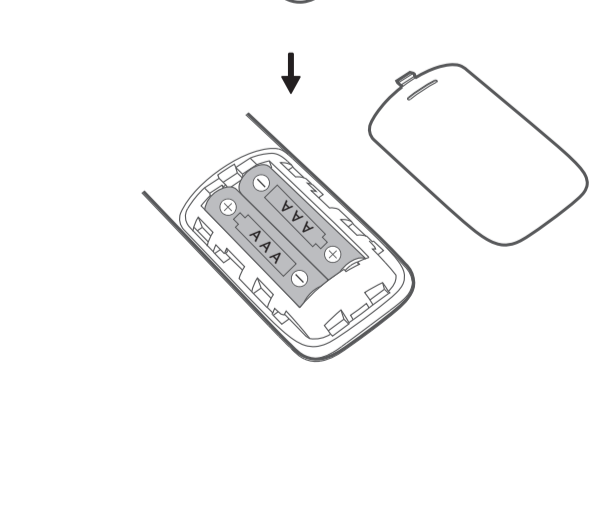

12. Réinitialiser

Si nécessaire, vous pouvez réinitialiser l'enceinte aux paramètres d'usine.

1. Appuyez sur le bouton « VOLUME/SOURCE » pour passer en mode d'entrée optique. Le voyant s'allumera en violet de manière fixe.

2. Tournez le bouton « VOLUME/SOURCE » dans le sens contraire des aiguilles d'une montre pour régler le volume sur 0.

3. Maintenez le bouton « VOLUME/SOURCE » enfoncé pendant 3 secondes. L'enceinte redémarrera automatiquement et le voyant clignotera en bleu.

13. Caractéristiques techniques

Puissance totale de sortie (RMS) : 15 W+15 W (Aigu), 35 W+35 W (Moyens-basses)
Réponse en fréquence : 50 Hz-40 kHz

Déclaration pour l'UE

Bande de Fréquence : 2.402 GHz-2.480 GHz

Puissance de Sortie RF : ≤13 dBm (EIRP)

Il n'y a aucune restriction d'utilisation.

14. Dépannage

Impossible de connecter à votre appareil Bluetooth

- Assurez-vous que la distance entre ce produit et votre appareil Bluetooth est inférieure à 10 m, et qu'il n'y a aucun obstacle entre eux.
- Assurez-vous qu'aucun appareil n'est connecté à ce produit via Bluetooth.
- Assurez-vous que ce produit est en mode d'association Bluetooth. Sinon, basculez-le manuellement sur ce mode.
- Redémarrez ce produit, activez la fonction Bluetooth sur votre appareil Bluetooth, puis essayez à nouveau.

Pas de son

- Assurez-vous que ce produit est allumé.
- Assurez-vous que ce produit et votre appareil sont correctement connectés.
- Assurez-vous que la lecture n'est pas en pause.
- Assurez-vous que le son de ce produit et de votre appareil n'est pas coupé.
- Augmentez le volume de ce produit et de votre appareil.

Bruit provenant de l'enceinte

- Les enceintes EDIFIER émettent peu de bruit, tandis que le bruit de fond de certains dispositifs audio peut être trop élevé. Veuillez débrancher les câbles audio et augmenter le volume. Si aucun son ne peut être entendu à 1 mètre de l'enceinte, il n'y a aucun problème avec ce produit.

Pour en savoir plus sur EDIFIER, visitez www.edifier.com

Pour des demandes relatives à la garantie d'EDIFIER, visitez la page pour votre pays sur www.edifier.com et lisez la section intitulée Modalités de garantie. États-Unis et Canada : service@edifier.ca

Amérique du Sud : Visitez www.edifier.com (anglais) ou www.edifierla.com (espagnol/portugais) pour les coordonnées locales.

1. App EDIFIER ConneX

App EDIFIER ConneX

Con esta app puede

- controlar la reproducción desde el dispositivo fuente Bluetooth,
- controlar el volumen maestro,
- actualizar el firmware, y
- más funciones.

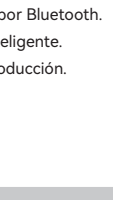

App EDIFIER ConneX

1. Escanee el código QR de la guía de inicio rápido o en el embalaje con su dispositivo inteligente. También puede buscar "EDIFIER ConneX" en Apple App Store (dispositivos iOS) o Google Play (dispositivos Android).
2. Descargue e instale la app.
3. Conecte su dispositivo inteligente con el altavoz por Bluetooth.
4. Abra la app EDIFIER ConneX en su dispositivo inteligente.
5. Toque el menú para ir a ajustes y control de reproducción.

2. Contenido de la caja

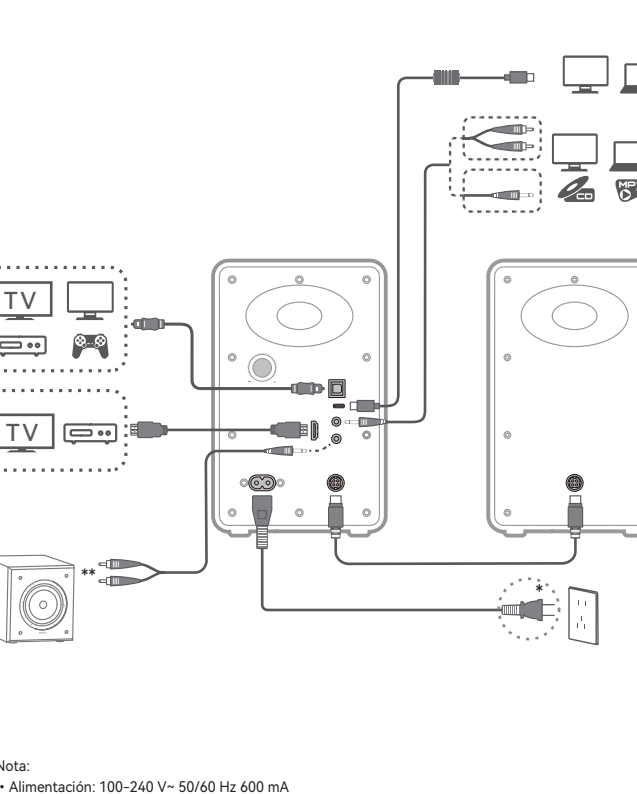

Nota:

- Las imágenes aparecen con un fin meramente ilustrativo y pueden variar del producto final.
- El cable de conexión USB incluido es solamente para emisión de audio. No lo use para cargar el dispositivo.
- Por motivos de mejora técnica y actualización del sistema, la información y especificaciones aquí contenidas pueden ser ligeramente distintas al producto real. Si se encuentra alguna diferencia, prevalece el producto real.

3. Conexión de cable

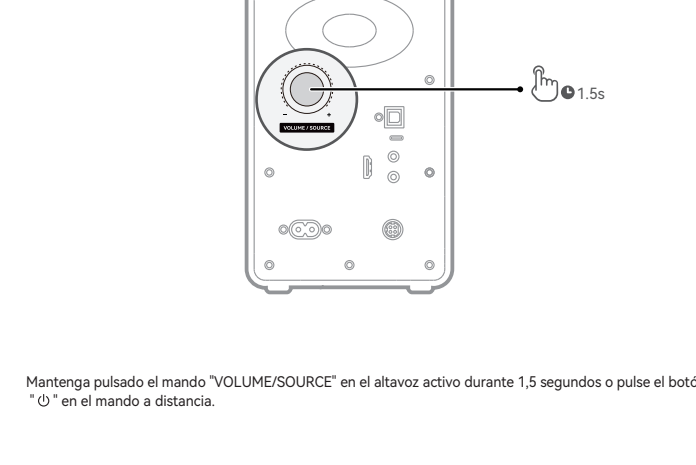

Nota:

- Alimentación: 100-240 V~ 50/60 Hz 600 mA
- Este tipo de conector solamente tiene una finalidad ilustrativa.
- Conexión HDMI eARC: Utilice un cable HDMI de Ultra Alta Velocidad (no incluido) para conectar el puerto HDMI eARC del altavoz al puerto HDMI eARC o ARC de su televisor o dispositivo fuente.
- Consulte el manual de usuario de su televisor o dispositivo fuente para la configuración HDMI: (1) Active la función HDMI eARC o ARC. (2) Configure el formato de salida de audio digital a PCM. (3) Active la función HDMI CEC para controlar el altavoz con el mando a distancia de su televisor o dispositivo fuente (por ejemplo, modo de espera/activación, silencio, volumen).
- El subwoofer no está incluido. Para conectarlo con un subwoofer, puede necesitar otro cable audio adecuado.

4. Encendido/apagado

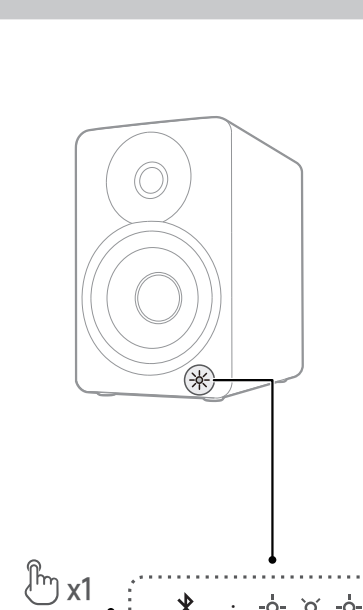

Mantenga pulsado el mando "VOLUME/SOURCE" en el altavoz activo durante 1,5 segundos o pulse el botón "⏻" en el mando a distancia.

5. Función de ahorro de energía

- (1) En el modo de entrada Bluetooth (o HDMI), el altavoz accederá al modo de ahorro de energía tras 15 minutos de inactividad (si no se reproduce sonido y si no se realiza ninguna operación) si hay conectado algún dispositivo Bluetooth (o dispositivo fuente HDMI). Cuando se reanuda la reproducción, volverá al modo de funcionamiento en aproximadamente 1 segundo.
- (2) En el modo de entrada Bluetooth (o HDMI), el altavoz se apagará automáticamente tras 15 minutos de inactividad (no se realiza ninguna operación) si no hay conectado ningún dispositivo Bluetooth (o dispositivo fuente HDMI).
- (3) En el modo de entrada USB, AUX u Óptico, el altavoz se apagará automáticamente tras 15 minutos de inactividad (si no se reproduce ningún audio y si no se realiza ninguna operación).

Nota: Esta función está activada por defecto. Para desactivar o reactivar esta función, reduzca el volumen a 0 y, a continuación, mantenga pulsado el botón "MI" del mando a distancia durante 2 segundos. La luz indicadora parpadeará dos veces para confirmar que la función se ha desactivado. De lo contrario, la luz indicadora parpadeará tres veces. Puede desactivar o volver a activar esta función en el menú "Mi dispositivo" > "Modo de ahorro de energía" de la aplicación EDIFIER ConneX.

6. Selección de fuente

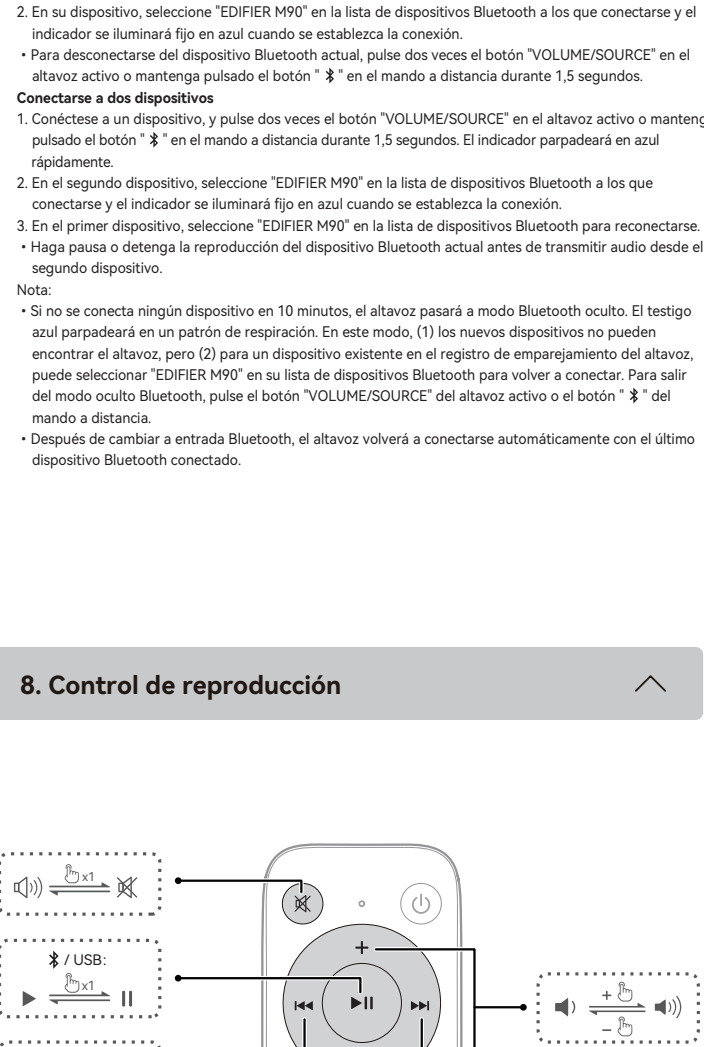

7. Conexión Bluetooth

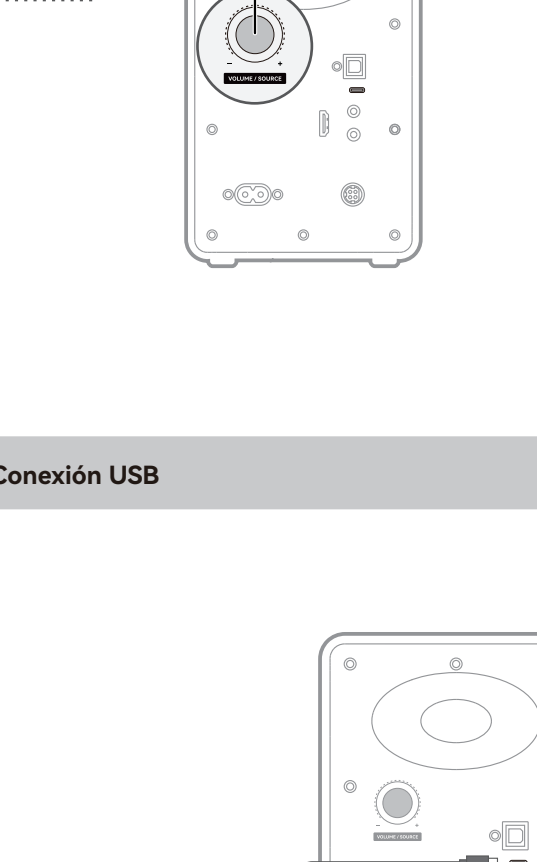

Este altavoz admite la conexión simultánea de dos dispositivos Bluetooth. Para disfrutar de la función, actívela en el menú de "Mi dispositivo" > "Conexión multipunto" en la aplicación de EDIFIER ConneX.

Conectarse a un dispositivo

1. Pulse el botón "VOLUME/SOURCE" del altavoz activo o el botón "⌘" del mando a distancia para cambiar al modo de entrada Bluetooth.
- Si no se conecta ningún dispositivo, el altavoz accederá automáticamente al modo de emparejamiento Bluetooth. El indicador parpadeará en azul rápidamente. En caso contrario, pulse dos veces el botón "VOLUME/SOURCE" en el altavoz activo o mantenga pulsado el botón "⌘" en el mando a distancia durante 1,5 segundos.

2. En su dispositivo, seleccione "EDIFIER M90" en la lista de dispositivos Bluetooth a los que conectarse y el indicador se iluminará fijo en azul cuando se establezca la conexión.

- Para desconectarse del dispositivo Bluetooth actual, pulse dos veces el botón "VOLUME/SOURCE" en el altavoz activo o mantenga pulsado el botón "⌘" en el mando a distancia durante 1,5 segundos.

Conectarse a dos dispositivos

1. Conéctese a un dispositivo, y pulse dos veces el botón "VOLUME/SOURCE" en el altavoz activo o mantenga pulsado el botón "⌘" en el mando a distancia durante 1,5 segundos. El indicador parpadeará en azul rápidamente.

2. En el segundo dispositivo, seleccione "EDIFIER M90" en la lista de dispositivos Bluetooth a los que conectarse y el indicador se iluminará fijo en azul cuando se establezca la conexión.

3. En el primer dispositivo, seleccione "EDIFIER M90" en la lista de dispositivos Bluetooth para reconectarse.

- Haga pausa o detenga la reproducción del dispositivo Bluetooth actual antes de transmitir audio desde el segundo dispositivo.

Nota:

- Si no se conecta ningún dispositivo en 10 minutos, el altavoz pasará a modo Bluetooth oculto. El testigo azul parpadeará en un patrón de respiración. En este modo, (1) los nuevos dispositivos no pueden encontrar el altavoz, pero (2) para un dispositivo existente en el registro de emparejamiento del altavoz, puede seleccionar "EDIFIER M90" en su lista de dispositivos Bluetooth para volver a conectar. Para salir del modo oculto Bluetooth, pulse el botón "VOLUME/SOURCE" del altavoz activo o el botón "⌘" del mando a distancia.
- Después de cambiar a entrada Bluetooth, el altavoz volverá a conectarse automáticamente con el último dispositivo Bluetooth conectado.

8. Control de reproducción

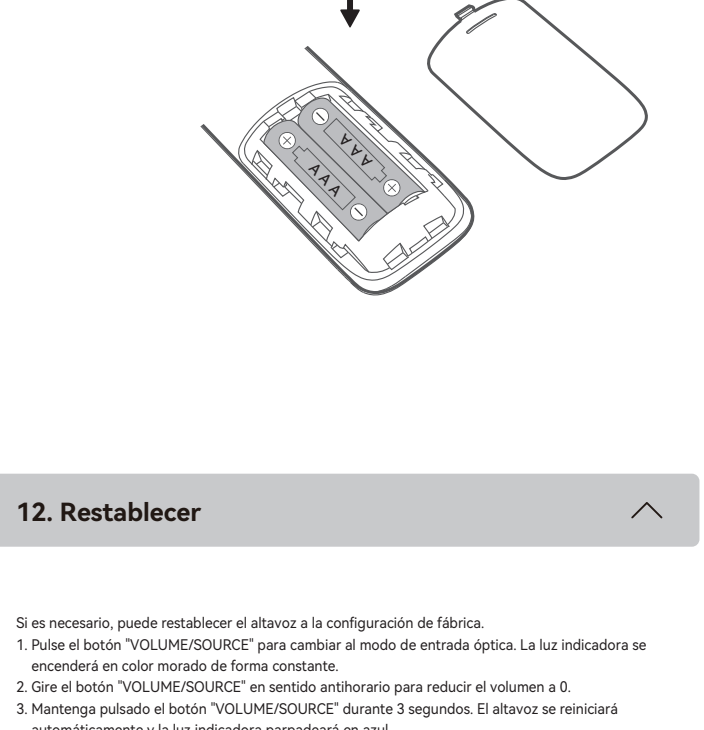

9. Conexión USB

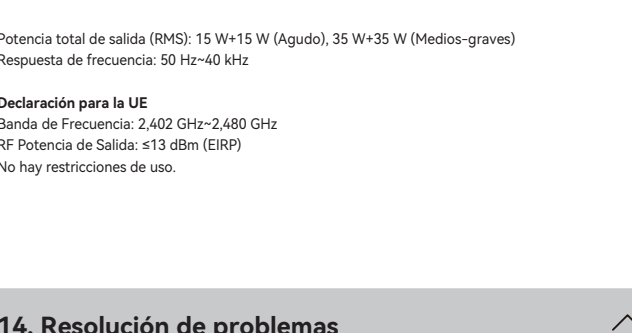

10. Efectos de sonido

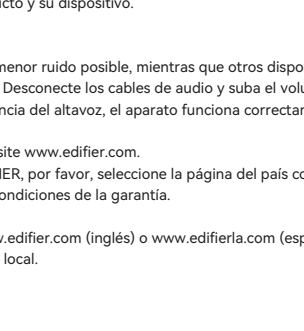

11. Sustitución de batería



12. Restablecer

Si es necesario, puede restablecer el altavoz a la configuración de fábrica.

1. Pulse el botón "VOLUME/SOURCE" para cambiar al modo de entrada óptica. La luz indicadora se encenderá en color morado de forma constante.

2. Gire el botón "VOLUME/SOURCE" en sentido horario para reducir el volumen a 0.

3. Mantenga pulsado el botón "VOLUME/SOURCE" durante 3 segundos. El altavoz se reiniciará automáticamente y la luz indicadora parpadeará en azul.

13. Especificaciones

Potencia total de salida (RMS): 15 W+15 W (Agudo), 35 W+35 W (Medios-graves)
 Respuesta de frecuencia: 50 Hz-40 kHz

Declaración para la UE

Banda de Frecuencia: 2,402 GHz-2,480 GHz
 RF Potencia de Salida: ≤13 dBm (EIRP)
 No hay restricciones de uso.

14. Resolución de problemas

No se puede conectar a su dispositivo Bluetooth

- Asegúrese de que la distancia entre este producto y su dispositivo Bluetooth sea inferior a 10 metros y que no existan obstáculos entre ellos.
- Asegúrese de que ningún dispositivo se conecte con este producto por Bluetooth.
- Asegúrese de que este producto esté en modo de emparejamiento Bluetooth. Si no, cambie manualmente a este modo.
- Reinicie este producto, active la función Bluetooth en su dispositivo Bluetooth, e inténtelo de nuevo.

Sin sonido

- Asegúrese de que el producto esté encendido.
- Asegúrese de que este producto y su dispositivo estén correctamente conectados.
- Asegúrese de que la reproducción no esté pausada.
- Asegúrese de que este producto y su dispositivo no estén silenciados.
- Aumente el volumen de este producto y su dispositivo.

Ruido procedente de los altavoces

- Los altavoces EDIFIER generan el menor ruido posible, mientras que otros dispositivos de audio emiten demasiado ruido de fondo. Desconecte los cables de audio y suba el volumen, si no se oye ningún sonido a un nivel de distancia del altavoz, el aparato funciona correctamente.

Si quiere saber más sobre EDIFIER, visite www.edifier.com.

Para consultas sobre la garantía EDIFIER, por favor, seleccione la página del país correspondiente en www.edifier.com y revise la sección Condiciones de la garantía.

E.E.U.U. y Canadá: service@edifier.ca

América del Sur: por favor, visite www.edifier.com (inglés) o www.edifierla.com (español/portugués) para obtener información de contacto local.

1. EDIFIER ConneX App

EDIFIER ConneX App

- Mit dieser App können Sie
- steuert die Wiedergabe vom Bluetooth-Quellgerät,
 - die Gesamtlautstärke regeln,
 - die Firmware aktualisieren, und
 - weitere Funktionen.

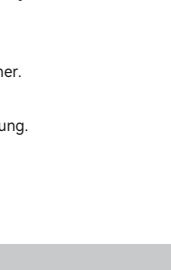
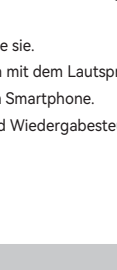

EDIFIER ConneX App

1. Scannen Sie mit Ihrem Smart-Gerät den QR-Code auf der Kurzanleitung oder der Verpackung.
2. Sie können auch im Apple App Store (iOS-Geräte) oder in Google Play (Android-Geräte) nach „EDIFIER ConneX“ suchen.
3. Laden Sie die App herunter und installieren Sie sie.
4. Verbinden Sie Ihr Smart-Gerät über Bluetooth mit dem Lautsprecher.
5. Öffnen Sie die EDIFIER ConneX App auf Ihrem Smartphone.
6. Tippen Sie auf das Menü für Einstellungen und Wiedergabesteuerung.

2. Lieferumfang

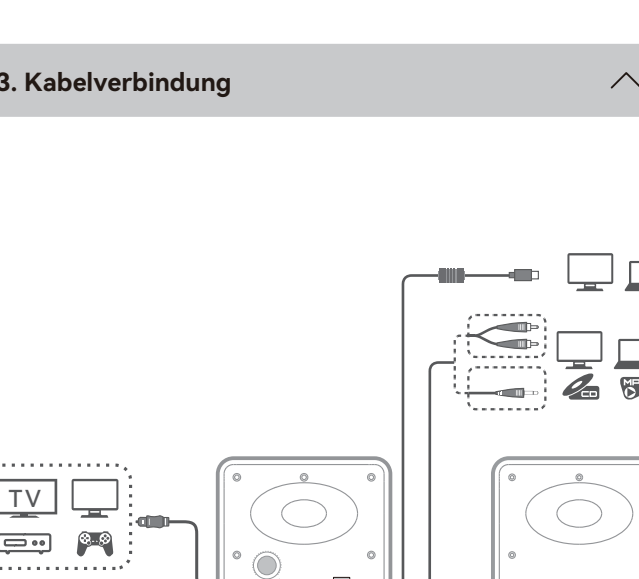

Hinweis:

- Die Abbildungen dienen ausschließlich zur Veranschaulichung und können vom tatsächlichen Produkt abweichen.
- Das mitgelieferte USB-Verbindungskabel ist nur für Audio-Streaming vorgesehen. Verwenden Sie es nicht zum Aufladen des Geräts.
- Aufgrund notwendiger technischer Verbesserungen und Systemaktualisierungen können die hierin enthaltenen Informationen und Spezifikationen sich jederzeit vom tatsächlichen Produkt unterscheiden. Bei vorhandenem Unterschied ist das tatsächliche Produkt maßgeblich.

3. Kabelverbindung

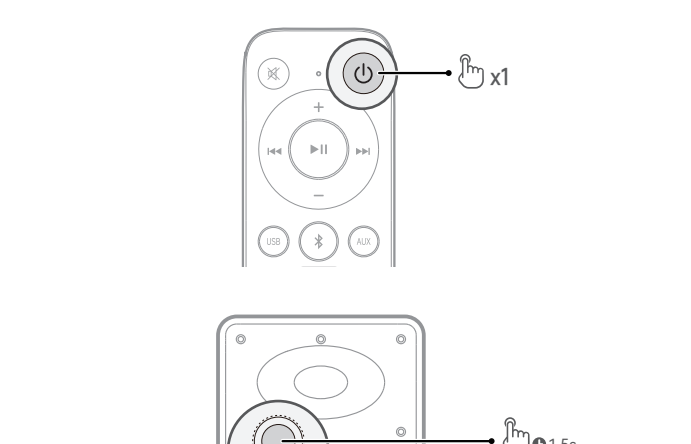

Hinweis:

- Netzsteckung: 100-240 V~ 50/60 Hz 600 mA
- Dieser Steckertyp dient nur zur Veranschaulichung.
- HDMI eARC-Verbindung: Verwenden Sie ein Ultra High Speed HDMI™-Kabel (nicht enthalten), um den HDMI eARC-Anschluss des Lautsprechers mit dem HDMI eARC- oder ARC-Anschluss Ihres Fernsehers oder Quellgeräts zu verbinden.
- Die HDMI-Einstellungen entnehmen Sie bitte der Bedienungsanleitung Ihres Fernsehers und Quellgeräts: (1) Aktivieren Sie die HDMI eARC- oder ARC-Funktion. (2) Stellen Sie das digitale Audioausgabeformat auf PCM ein. (3) Aktivieren Sie die HDMI-CEC-Funktion, um den Lautsprecher mit der Fernbedienung Ihres Fernsehers oder Quellgeräts zu steuern (z. B. standby/aufwecken, stummschalten, lautstärke).
- Der Subwoofer ist nicht im Lieferumfang enthalten. Um es mit einem Subwoofer zu verbinden, ist möglicherweise ein anderes Audiokabel erforderlich, das für Ihren Subwoofer geeignet ist.

4. Einschalten/Ausschalten

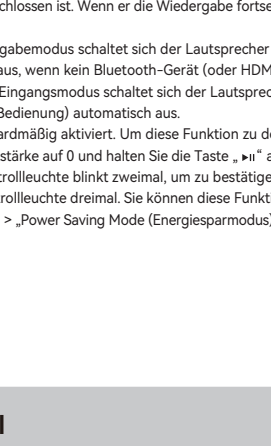

- Halten Sie den Knopf „VOLUME/SOURCE“ am Aktivlautsprecher für 1,5 Sekunden gedrückt und drücken Sie die Taste „“ auf der Fernbedienung.

5. Stromsparfunktion

- (1) Im Bluetooth (oder HDMI)-Eingabemodus wechselt der Lautsprecher nach 15 Minuten Inaktivität (keine Audiowiedergabe und Bedienung) in den Energiesparmodus, wenn ein Bluetooth-Gerät (oder HDMI-Quellgerät) angeschlossen ist. Wenn er die Wiedergabe fortsetzt, kehrt er nach ca. 1 Sekunde in den Arbeitsmodus zurück.
- (2) Im Bluetooth (oder HDMI)-Eingabemodus schaltet sich der Lautsprecher automatisch nach 15 Minuten Inaktivität (keine Bedienung) aus, wenn kein Bluetooth-Gerät (oder HDMI-Quellgerät) angeschlossen ist.
- (3) Im AUX-, USB oder optischen Eingabemodus schaltet sich der Lautsprecher nach 15 Minuten Inaktivität (keine Audiowiedergabe und Bedienung) automatisch aus.

Hinweis: Diese Funktion ist standardmäßig aktiviert. Um diese Funktion zu deaktivieren oder erneut zu aktivieren, reduzieren Sie die Lautstärke auf 0 und halten Sie die Taste „“ auf der Fernbedienung 2 Sekunden lang gedrückt. Die Kontrollleuchte blinkt zweimal, um zu bestätigen, dass die Funktion deaktiviert wurde. Andernfalls blinkt die Kontrollleuchte dreimal. Sie können diese Funktion in der EDIFIER ConneX App im Menü „My Device (Mein Gerät)“ > „Power Saving Mode (Energiesparmodus)“ deaktivieren oder reaktivieren.

6. Quellenauswahl

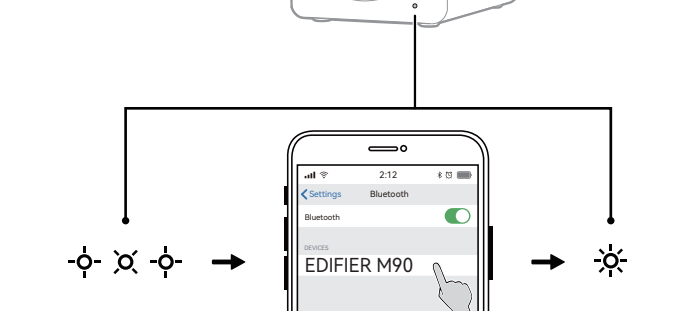

| Eingang | | USB-C | HDMI | OPTICAL | AUX |
|---------|-------|-------|------|---------|------|
| Anzeige | Blaue | Rotes | Cyan | Lila | Grün |

7. Bluetooth-Kopplung

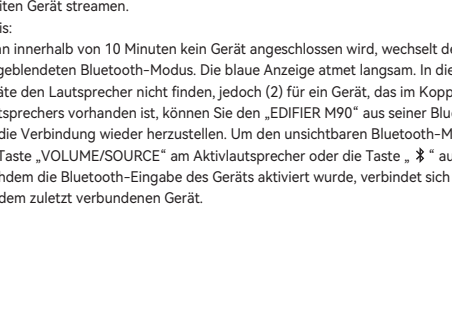

Dieser Lautsprecher unterstützt die gleichzeitige Verbindung von zwei Bluetooth-Geräten. Die Funktion „Mehrpunktverbindung“ ist standardmäßig deaktiviert. Aktivieren Sie diese Funktion im Menü „My Device (Mein Gerät)“ > „Multipoint Connection (Mehrpunktverbindung)“ in der EDIFIER ConneX App.

Verbindung mit einem Gerät

1. Drücken Sie den Knopf „VOLUME/SOURCE“ am Aktivlautsprecher oder die Taste „“ auf der Fernbedienung, um den Bluetooth-Eingabemodus aufzurufen.
- Ist kein Gerät mit dem Lautsprecher verbunden, wechselt er automatisch in den Bluetooth-Kopplungsmodus. Die blaue Anzeigelampe blinkt schnell. Falls nicht, drücken Sie den Knopf „VOLUME/SOURCE“ am Aktivlautsprecher zweimal oder halten Sie die Taste „“ auf der Fernbedienung 1,5 Sekunden lang gedrückt.
2. Wählen Sie auf Ihrem Gerät „EDIFIER M90“ aus der Liste der Bluetooth-Geräte aus, um eine Verbindung herzustellen. Die blaue Anzeigelampe leuchtet durchgehend, sobald die Verbindung hergestellt ist.
- Um die Verbindung zum aktuellen Bluetooth-Gerät zu trennen, drücken Sie den Knopf „VOLUME/SOURCE“ am Aktivlautsprecher zweimal oder halten Sie die Taste „“ auf der Fernbedienung 1,5 Sekunden lang gedrückt.

Verbindung mit zwei Geräten

1. Verbinden Sie ein Gerät und drücken Sie dann den Knopf „VOLUME/SOURCE“ am Aktivlautsprecher zweimal oder halten Sie die Taste „“ auf der Fernbedienung 1,5 Sekunden lang gedrückt. Die blaue Anzeigelampe blinkt schnell.
2. Wählen Sie auf dem zweiten Gerät „EDIFIER M90“ aus der Liste der Bluetooth-Geräte aus, um eine Verbindung herzustellen. Die blaue Anzeigelampe leuchtet durchgehend, sobald die Verbindung hergestellt ist.
3. Auf dem ersten Gerät wählen Sie „EDIFIER M90“ in der Bluetooth-Geräteleiste, um die Verbindung wiederherzustellen.

- Pausieren oder stoppen Sie die Wiedergabe auf dem aktuellen Bluetooth-Gerät, bevor Sie Audio vom zweiten Gerät streamen.

Hinweis:

- Wenn innerhalb von 10 Minuten kein Gerät angeschlossen wird, wechselt der Lautsprecher in den ausblendeten Bluetooth-Modus. Die blaue Anzeige atmet langsam. In diesem Modus können (1) neue Geräte den Lautsprecher nicht finden, jedoch (2) für ein Gerät, das im Kopplungsdatensatz dieses Lautsprechers vorhanden ist, können Sie den „EDIFIER M90“ aus der Liste der Bluetooth-Geräte auswählen, um die Verbindung wieder herzustellen. Um den unsichtbaren Bluetooth-Modus zu verlassen, drücken Sie die Taste „VOLUME/SOURCE“ am Aktivlautsprecher oder die Taste „“ auf der Fernbedienung.
- Nachdem die Bluetooth-Eingabe des Geräts aktiviert wurde, verbindet sich der Lautsprecher automatisch mit dem zuletzt verbundenen Gerät.

8. Abspielsteuerung

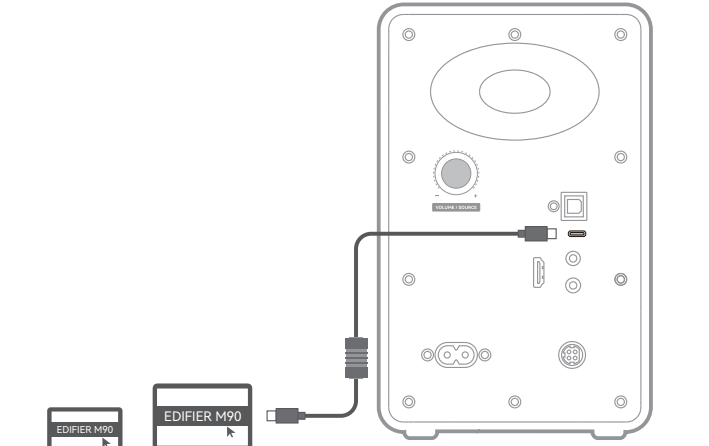

9. USB-Anschluss

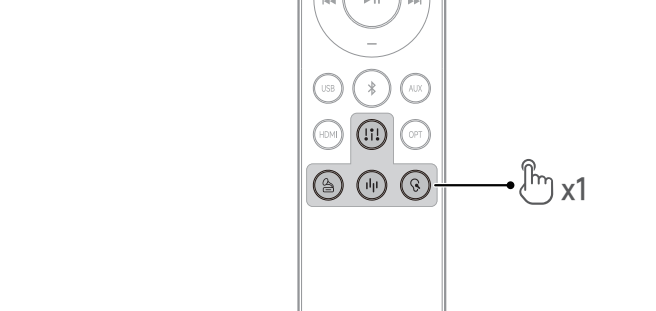

10. Soundeffekte



| Taste | | | | |
|--------------|-----------|-----------|---------|-------------------|
| Soundeffekte | Klassisch | Dynamisch | Monitor | Benutzerdefiniert |

11. Batterieaustausch

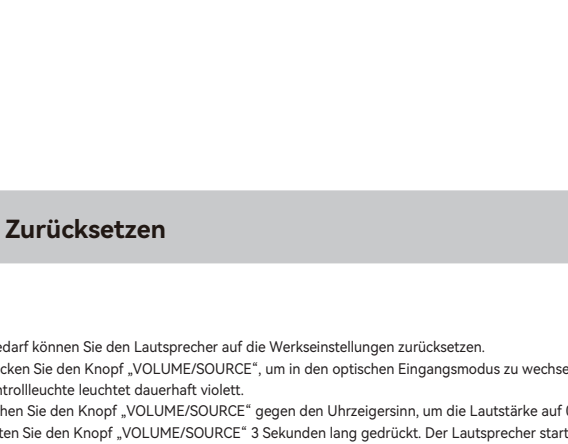

12. Zurücksetzen

Bei Bedarf können Sie den Lautsprecher auf die Werkseinstellungen zurücksetzen.

1. Drücken Sie den Knopf „VOLUME/SOURCE“, um in den optischen Eingabemodus zu wechseln. Die Kontrollleuchte leuchtet dauerhaft violett.
2. Drehen Sie den Knopf „VOLUME/SOURCE“ gegen den Uhrzeigersinn, um die Lautstärke auf 0 zu stellen.
3. Halten Sie den Knopf „VOLUME/SOURCE“ 3 Sekunden lang gedrückt. Der Lautsprecher startet automatisch neu, und die Kontrollleuchte blinkt blau.

13. Technische Daten

Gesamt-Ausgangsleistung (RMS): 15 W+15 W (Höhen), 35 W+35 W (Mittel-Bässe)
 Frequenzgang: 50 Hz-40 kHz

EU-Konformitätserklärung

Frequenzband: 2,402 GHz-2,480 GHz
 RF Ausgangsleistung: ≤13 dBm (EIRP)
 Keine Nutzungseinschränkungen vorhanden.

14. Fehlerbehebung

Verbindung mit Ihrem Bluetooth-Gerät ist nicht möglich

- Stellen Sie sicher, dass der Abstand zwischen diesem Produkt und Ihrem Bluetooth-Gerät weniger als 10 Meter beträgt und dass sich keine Hindernisse zwischen ihnen befinden.
- Stellen Sie sicher, dass kein Gerät über Bluetooth mit diesem Produkt verbunden ist.
- Stellen Sie sicher, dass sich das Produkt im Bluetooth-Kopplungsmodus befindet. Ist dies nicht der Fall, schalten Sie manuell in diesen Modus um.
- Starten Sie dieses Produkt neu, aktivieren Sie die Bluetooth-Funktion auf Ihrem Bluetooth-Gerät, und versuchen Sie es dann erneut.

Kein Ton

- Stellen Sie sicher, dass das Produkt eingeschaltet ist.
- Stellen Sie sicher, dass dieses Produkt und Ihr Gerät ordnungsgemäß angeschlossen sind.
- Stellen Sie sicher, dass die Wiedergabe nicht pausiert ist.
- Stellen Sie sicher, dass dieses Produkt und Ihr Gerät nicht stummgeschaltet sind.
- Erhöhen Sie die Lautstärke auf diesem Produkt und auf Ihrem Gerät.

Aus den Lautsprechern wird ein Rauschen ausgesendet

- Lautsprecher von EDIFIER erzeugen ein geringes Rauschen, wenn das Grundrauschen eines der anderen Audiogeräte zu groß ist. Trennen Sie die Audiokabel und drehen Sie die Lautstärke auf. Sollte in einem Abstand von einem Meter zum Lautsprecher kein Geräusch zu vernehmen sein, dann liegt bei diesem Produkt kein Problem vor.

Um mehr über EDIFIER zu erfahren, besuchen Sie bitte www.edifier.com

Bei Fragen zu Garantieleistungen, unserer Produkte gehen Sie bitte auf die entsprechende Webseite Ihres Landes unter www.edifier.com und schauen Sie im Abschnitt Garantiebestimmungen nach.

IT

1. App EDIFIER ConneX

Con questa applicazione è possibile:

- controllare la riproduzione dal dispositivo sorgente Bluetooth,
- controllare il volume principale,
- aggiornare il firmware, e
- altre funzioni.

App EDIFIER ConneX

- Con il proprio dispositivo smart, scansionare il codice QR sulla guida rapida o sulla confezione.
- È anche possibile ricercare "EDIFIER ConneX" nell'App Store di Apple (dispositivi iOS) o in Google Play (dispositivi Android).
- Scaricare e installare l'App.
- Collegare il dispositivo smart all'altoparlante tramite Bluetooth.
- Aprire l'app EDIFIER ConneX sul tuo dispositivo smart.
- Toccare il menu per le impostazioni e il controllo della riproduzione.

2. Contenuto della confezione

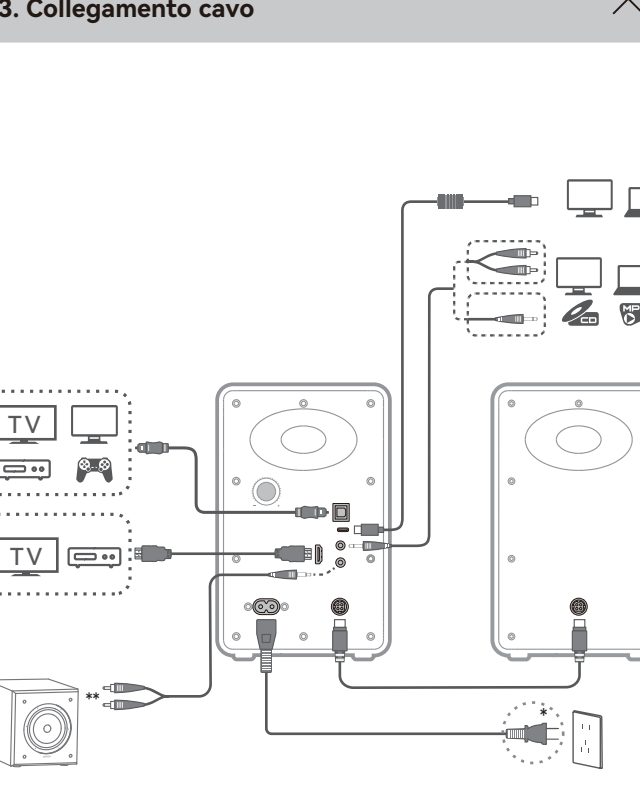

Nota:

- Le immagini sono solo a scopo illustrativo e possono differire dal prodotto reale.
- Il cavo di collegamento USB in dotazione è destinato esclusivamente allo streaming audio. Non utilizzarlo per effettuare la ricarica del dispositivo.
- Per via di miglioramenti tecnici e di aggiornamenti del sistema, le informazioni e le specifiche contenute nel presente documento potrebbero differire leggermente dal prodotto. In caso di eventuali differenze, prevale il prodotto reale.

3. Collegamento cavo

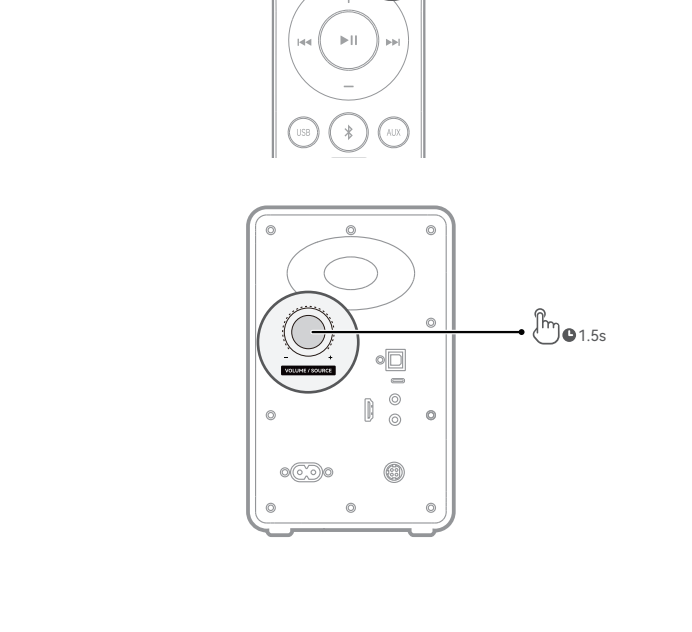

Nota:

- Ingresso di alimentazione: 100-240 V- 50/60 Hz 600 mA
- Questo tipo di spina è inteso solo a scopo esemplificativo.
- Connessione HDMI eARC. Utilizzare un cavo Ultra High Speed HDMI™ (non incluso) per collegare la porta HDMI eARC dell'altoparlante alla porta HDMI eARC o ARC del televisore o del dispositivo sorgente.
- Fare riferimento al manuale utente del televisore o del dispositivo sorgente per le impostazioni HDMI: (1) Abilitare la funzione HDMI eARC o ARC. (2) Impostare il formato di uscita audio digitale su PCM. (3) Abilitare la funzione HDMI CEC per controllare l'altoparlante con il telecomando del televisore o del dispositivo sorgente (ad esempio, standby/riattivare, rendere muto, regolare volume).
- Il subwoofer non è in dotazione. Per il collegamento con un subwoofer, potrebbe essere necessario un altro cavo audio idoneo.

4. Accensione/spengimento

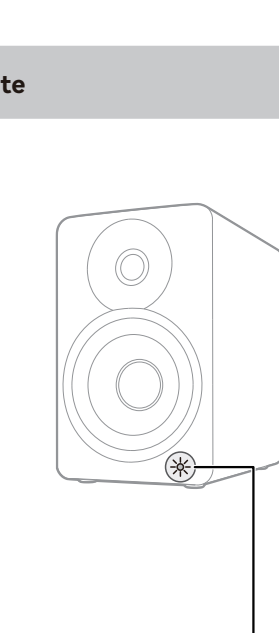

Premere e tenere premuta la manopola "VOLUME/SOURCE" sull'altoparlante attivo per 1,5 secondi oppure premere il tasto "⏻" sul telecomando.

5. Funzione risparmio energetico

- In modalità d'ingresso Bluetooth (o HDMI), l'altoparlante entrerà in modalità risparmio energetico dopo 15 minuti di inattività (assenza di riproduzione audio e di funzionamento) se è collegato a qualsiasi dispositivo Bluetooth (o un dispositivo source HDMI). Quando la riproduzione riprende, tornerà alla modalità operativa in circa 1 secondo.
- In modalità d'ingresso Bluetooth (o HDMI), l'altoparlante si spegne automaticamente dopo 15 minuti di inattività (nessun funzionamento) se non è collegato alcun dispositivo Bluetooth (o un dispositivo source HDMI).
- In modalità di ingresso AUX, USB o ottica, l'altoparlante si spegnerà automaticamente dopo 15 minuti di inattività (assenza di riproduzione audio e di funzionamento).

Nota: Questa funzione è abilitata per impostazione predefinita. Per disattivare o riattivare questa funzione, abbassare il volume a 0, poi tenere premuto il pulsante "⏻" del telecomando per 2 secondi. L'indicatore luminoso lampeggerà due volte per confermare che la funzione è stata disattivata. Altrimenti, l'indicatore lampeggerà tre volte. È possibile disattivare o riattivare tale funzione nel menu "My Device (Il mio dispositivo)" > "Power Saving Mode (Modalità risparmio energetico)" sull'app EDIFIER ConneX.

6. Selezione sorgente

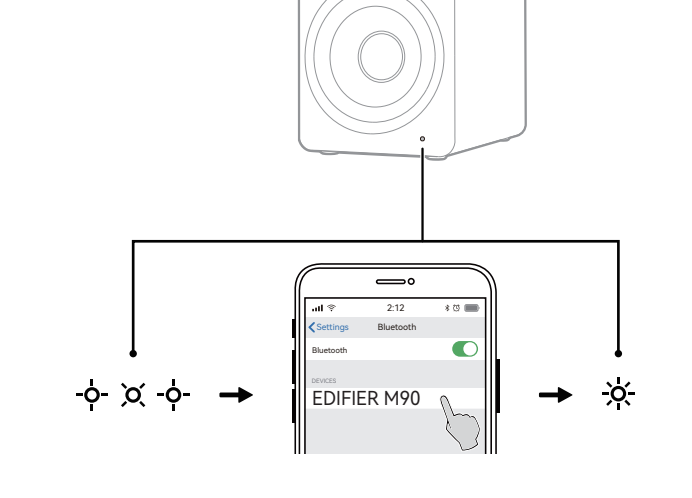

| Ingresso | Bluetooth | USB-C | HDMI | OPTICAL | AUX |
|------------|-----------|-------|-------|---------|-------|
| Indicatore | Blu | Rossa | Ciano | Viola | Verde |

7. Connessione Bluetooth

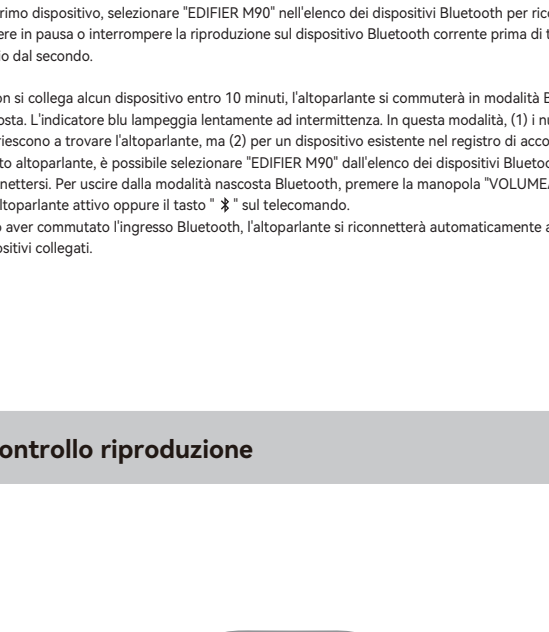

Questo altoparlante supporta la connessione simultanea di due dispositivi Bluetooth. La funzione Connessione multipunto è disabilitata di default. Per usufruire di questa funzione, attivarla nel menu "My Device (Il mio dispositivo)" > "Multipoint Connection (Connettività multipunto)" dell'App EDIFIER ConneX.

Connettere un dispositivo

1. Premere la manopola "VOLUME/SOURCE" sull'altoparlante attivo oppure il tasto "⏻" sul telecomando per passare alla modalità ingresso Bluetooth.
2. Se non è collegato alcun dispositivo, l'altoparlante entra automaticamente in modalità di accoppiamento Bluetooth. L'indicatore lampeggerà di colore blu rapidamente. In caso contrario, premere due volte la manopola "VOLUME/SOURCE" sull'altoparlante attivo o premere e tenere premuto il tasto "⏻" sul telecomando per 1,5 secondi.

Connettere due dispositivi

1. Collegare l'altoparlante ad un dispositivo e poi premere due volte la manopola "VOLUME/SOURCE" sull'altoparlante attivo o premere e tenere premuto il tasto "⏻" sul telecomando per 1,5 secondi. L'indicatore lampeggerà di colore blu rapidamente.
2. Sul secondo dispositivo, selezionare "EDIFIER M90" nell'elenco dei dispositivi Bluetooth per connettersi. Una volta stabilita la connessione, l'indicatore rimarrà acceso con luce blu fissa.
3. Sul primo dispositivo, selezionare "EDIFIER M90" nell'elenco dei dispositivi Bluetooth per riconnettersi. Mettere in pausa o interrompere la riproduzione sul dispositivo Bluetooth corrente prima di trasmettere l'audio dal secondo.

Nota:

- Se non si collega alcun dispositivo entro 10 minuti, l'altoparlante si commuterà in modalità Bluetooth nascosta. L'indicatore blu lampeggia lentamente ad intermittenza. In questa modalità, (1) i nuovi dispositivi non riescono a trovare l'altoparlante, ma (2) per un dispositivo esistente nel registro di accoppiamento di questo altoparlante, è possibile selezionare "EDIFIER M90" dall'elenco dei dispositivi Bluetooth per riconnettersi. Per uscire dalla modalità nascosta Bluetooth, premere la manopola "VOLUME/SOURCE" sull'altoparlante attivo oppure il tasto "⏻" sul telecomando.
- Dopo aver commutato l'ingresso Bluetooth, l'altoparlante si riconnetterà automaticamente agli ultimi dispositivi collegati.

8. Controllo riproduzione

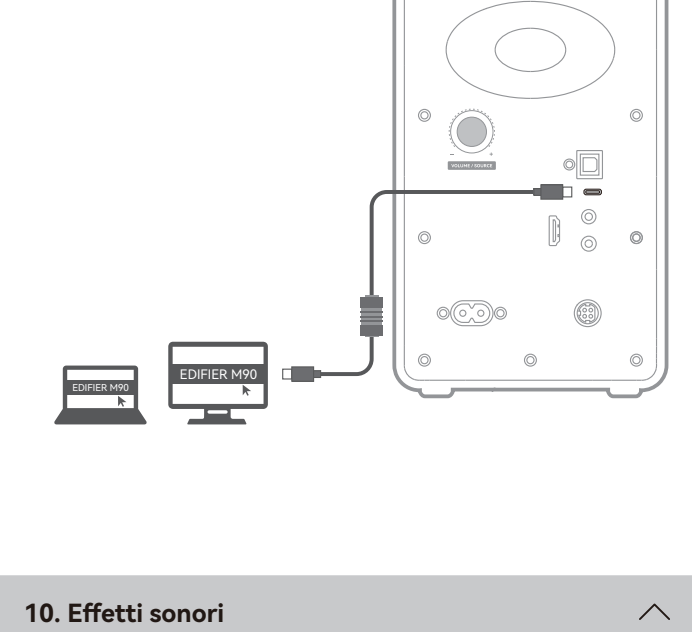

9. Collegamento USB



10. Effetti sonori

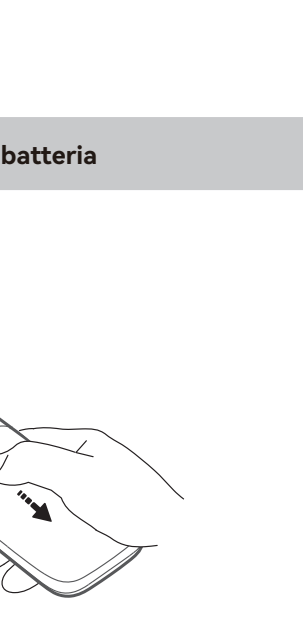

| Tasto | 🎧 | 🔊 | 🎧 | 🔊 |
|----------------|----------|----------|---------|----------------|
| Effetti sonori | Classico | Dinamico | Monitor | Personalizzato |

11. Sostituzione della batteria

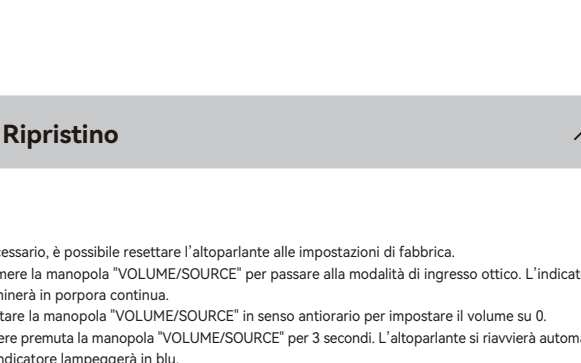

12. Ripristino

Se necessario, è possibile resettare l'altoparlante alle impostazioni di fabbrica.

1. Premere la manopola "VOLUME/SOURCE" per passare alla modalità di ingresso ottico. L'indicatore si illuminerà in porpora continua.
2. Premere la manopola "VOLUME/SOURCE" in senso antiorario per impostare il volume su 0.
3. Tenere premuta la manopola "VOLUME/SOURCE" per 3 secondi. L'altoparlante si riavvierà automaticamente e l'indicatore lampeggerà in blu.

13. Specifiche

Potenza di uscita totale (RMS): 15 W+15 W (Alti), 35 W+35 W (Medi-bassi)
Risposta in frequenza: 50 Hz-40 kHz

Dichiarazione per l'Unione Europea
Frequenza di Banda: 2,402 GHz-2,480 GHz
Potenza di Uscita RF: ≤13 dBm (EIRP)
Non vi sono restrizioni d'uso.

14. Risoluzione dei problemi

Impossibile connettersi al dispositivo Bluetooth

- Assicurarsi che la distanza tra questo prodotto e il dispositivo Bluetooth sia inferiore a 10 metri e che non vi siano ostacoli tra di loro.
- Assicurarsi che questo prodotto sia in modalità di accoppiamento Bluetooth. In caso contrario, assicurare manualmente a questa modalità.
- Riavviare il prodotto, attivare la funzione Bluetooth sul dispositivo Bluetooth e quindi riprovare.

Nessuna emissione audio

- Assicurarsi che il prodotto sia acceso.
- Assicurarsi che il prodotto e il dispositivo siano collegati correttamente.
- Assicurarsi che la riproduzione non sia in pausa.
- Assicurarsi che il volume di questo prodotto e il dispositivo non siano silenziosi.
- Aumentare il volume di questo prodotto e del dispositivo.

Rumore proveniente dagli altoparlanti

- Gli altoparlanti EDIFIER generano pochissimo rumore, mentre il rumore di background di alcuni dispositivi audio è decisamente troppo alto. Scollegare i cavi audio e alzare il volume, se non si avverte alcun rumore a 1 metro di distanza dall'altoparlante, non sussiste alcun problema con questo prodotto.

Per sapere di più su EDIFIER, visitare il sito www.edifier.com

Per domande sulla garanzia EDIFIER, visitare la relativa pagina del paese sul sito www.edifier.com e consultare la sezione intitolata Condizioni di garanzia.

1. Aplicativo EDIFIER ConneX

Aplicativo EDIFIER ConneX

Com este aplicativo, você pode

- controlar a reprodução a partir do dispositivo de origem Bluetooth,
- controlar o volume-mestre,
- atualizar o firmware, e
- mais funções.

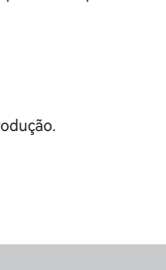
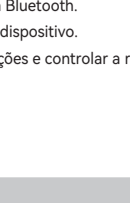

Aplicativo EDIFIER ConneX

1. Em seu smartphone, digitalize o QR code no guia de início rápido ou na embalagem.
- Você também pode pesquisar por "EDIFIER ConneX" na Apple App Store (dispositivos iOS) ou Google Play (dispositivos Android).
2. Baixe e instale o aplicativo.
3. Conecte seu dispositivo a caixa de som via Bluetooth.
4. Abra o aplicativo EDIFIER ConneX em seu dispositivo.
5. Toque no menu para acessar as configurações e controlar a reprodução.

2. Conteúdo da Embalagem

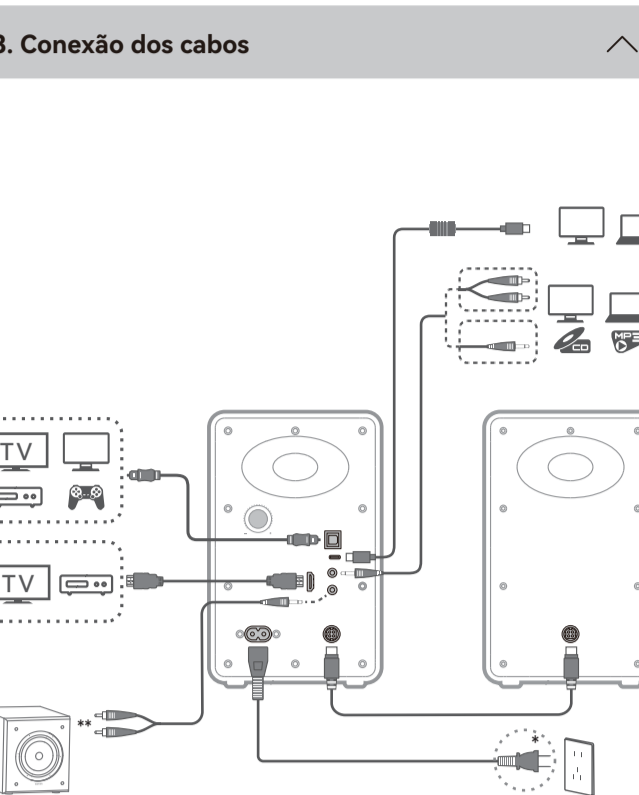

Nota:

- Imagens ilustrativas, podem ser diferentes do produto real.
- O cabo de conexão USB incluído funciona apenas para reprodução de áudio. Não o utilize para carregar o dispositivo.
- Por necessidade de melhoramento técnico e atualização do sistema, as informações e especificações aqui contidas podem ser ligeiramente diferentes do produto real. Se for encontrada qualquer diferença, prevalece o produto real.

3. Conexão dos cabos

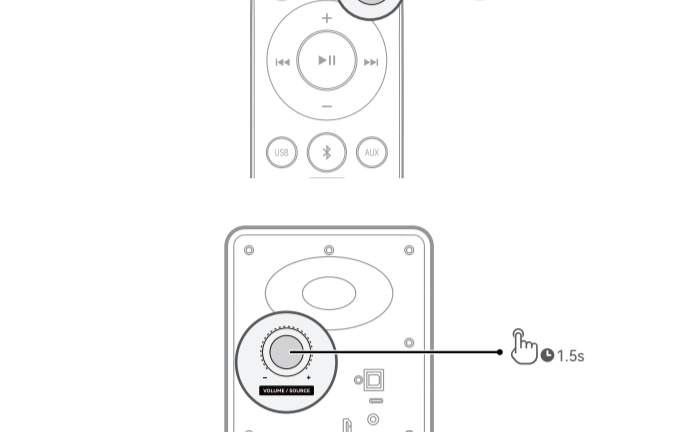

Nota:

- Entrada de energia: 100-240 V~ 50/60 Hz 600 mA
- Este tipo de conector é utilizado somente para fins de ilustração.
- Conexão HDMI eARC: Use um cabo HDMI de Ultra Alta Velocidade (não incluído) para conectar a porta HDMI eARC da caixa de som à porta HDMI eARC ou ARC da sua TV ou dispositivo de origem.
- Consulte o manual do usuário da sua TV ou dispositivo de origem para as configurações HDMI: (1) Ative a função HDMI eARC ou ARC. (2) Defina o formato de saída de áudio digital para PCM. (3) Ative a função HDMI CEC para controlar a caixa de som com o controle remoto da sua TV ou dispositivo de origem (por exemplo, modo de espera/despertar, mudo, volume).
- O subwoofer não está incluído. Para conectá-lo a um subwoofer, outro cabo de áudio adequado pode ser necessário.

4. Ligar/desligar

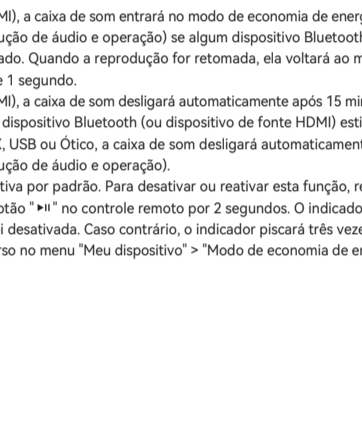

Mantenha pressionado o botão "VOLUME/SOURCE" na caixa de som ativa por 1,5 segundos ou pressione o botão "⏻" no controle remoto.

5. Função de economia de energia

- (1) No modo Bluetooth (ou HDMI), a caixa de som entrará no modo de economia de energia após 15 minutos de inatividade (sem reprodução de áudio e operação) se algum dispositivo Bluetooth (ou dispositivo de fonte HDMI) estiver conectado. Quando a reprodução for retomada, ela voltará ao modo de funcionamento em cerca de 1 segundo.
- (2) No modo Bluetooth (ou HDMI), a caixa de som desligará automaticamente após 15 minutos de inatividade (sem operação) se nenhum dispositivo Bluetooth (ou dispositivo de fonte HDMI) estiver conectado.
- (3) Nos modos de entrada AUX, USB ou Ótico, a caixa de som desligará automaticamente após 15 minutos de inatividade (sem reprodução de áudio e operação).

Observação: Essa função fica ativa por padrão. Para desativar ou reativar esta função, reduza o volume para 0 e mantenha pressionado o botão "⏻" no controle remoto por 2 segundos. O indicador piscará duas vezes para confirmar que a função foi desativada. Caso contrário, o indicador piscará três vezes. Você pode desativar ou reativar esse recurso no menu "Meu dispositivo" > "Modo de economia de energia" no aplicativo EDIFIER ConneX.

6. Seleção de entrada

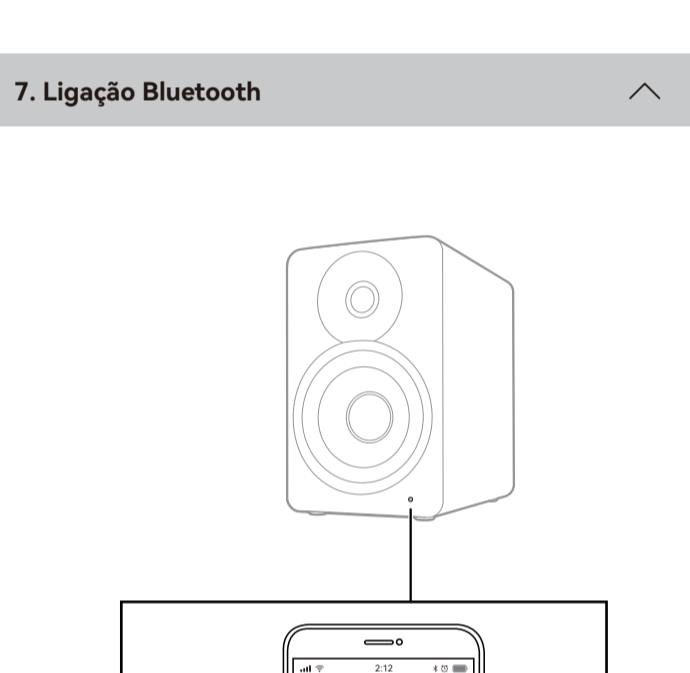

| Entrada | Ícone | USB-C | HDMI | OPTICAL | AUX |
|-----------|-------|----------|-------|---------|-------|
| Indicador | Azul | Vermelho | Ciano | Roxo | Verde |

7. Ligação Bluetooth

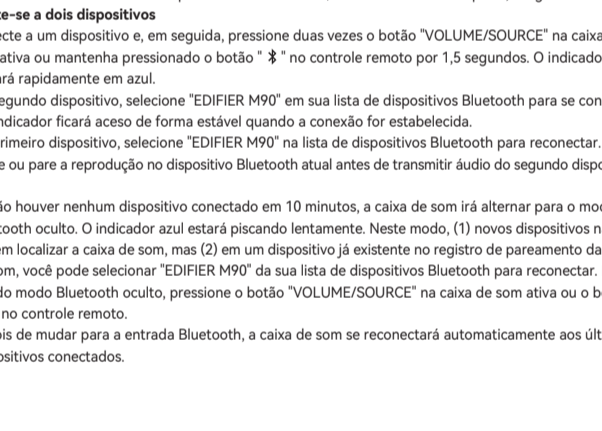

A caixa de som suporta conexão simultânea de até dois dispositivos Bluetooth. A função de conexão multiponto fica desativada por padrão. Para utilizar essa função, basta ativá-la no menu "Meu dispositivo" > "Conexão multiponto" no aplicativo EDIFIER ConneX.

Conectar a um dispositivo

1. Pressione o botão "VOLUME/SOURCE" na caixa de som ativa ou o botão "⏻" no controle remoto para alternar para o modo Bluetooth.
- Se nenhum dispositivo estiver conectado, a caixa de som entrará automaticamente no modo de emparelhamento Bluetooth. O indicador piscará rapidamente em azul. Caso contrário, pressione duas vezes o botão "VOLUME/SOURCE" na caixa de som ativa ou mantenha pressionado o botão "⏻" no controle remoto por 1,5 segundos.
2. No seu dispositivo, selecione "EDIFIER M90" na lista de dispositivos Bluetooth para se conectar, e o indicador ficará aceso em azul quando a conexão for estabelecida.
- Para desconectar do dispositivo Bluetooth atual, pressione duas vezes o botão "VOLUME/SOURCE" na caixa de som ativa ou mantenha pressionado o botão "⏻" no controle remoto por 1,5 segundos.

Conecte-se a dois dispositivos

1. Conecte a um dispositivo e, em seguida, pressione duas vezes o botão "VOLUME/SOURCE" na caixa de som ativa ou mantenha pressionado o botão "⏻" no controle remoto por 1,5 segundos. O indicador piscará rapidamente em azul.
2. No segundo dispositivo, selecione "EDIFIER M90" em sua lista de dispositivos Bluetooth para se conectar, e o indicador ficará aceso de forma estelada lentamente. Neste modo, (1) novos dispositivos não podem localizar a caixa de som, mas (2) em um dispositivo já existente no registro de pareamento da caixa de som, você pode selecionar "EDIFIER M90" da sua lista de dispositivos Bluetooth para reconectar. Para sair do modo Bluetooth oculto, pressione o botão "VOLUME/SOURCE" na caixa de som ativa ou o botão "⏻" no controle remoto.
- Pause ou pare a reprodução no dispositivo Bluetooth atual antes de transmitir áudio do segundo dispositivo.

Nota:

- Se não houver nenhum dispositivo conectado em 10 minutos, a caixa de som irá alternar para o modo de Bluetooth oculto. O indicador azul estará piscando lentamente. Neste modo, (1) novos dispositivos não podem localizar a caixa de som, mas (2) em um dispositivo já existente no registro de pareamento da caixa de som, você pode selecionar "EDIFIER M90" da sua lista de dispositivos Bluetooth para reconectar. Para sair do modo Bluetooth oculto, pressione o botão "VOLUME/SOURCE" na caixa de som ativa ou o botão "⏻" no controle remoto.
- Depois de mudar para a entrada Bluetooth, a caixa de som se reconectará automaticamente aos últimos dispositivos conectados.

8. Controle de reprodução



9. Conexão USB

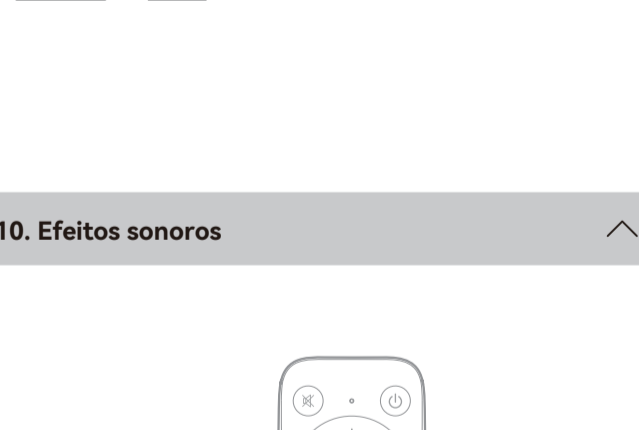

10. Efeitos sonoros

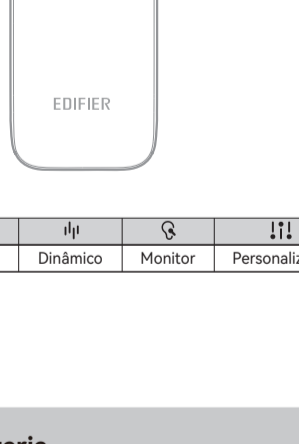

| Botão | Ícone | Ícone | Ícone | Ícone |
|-----------------|----------|----------|---------|---------------|
| Efeitos sonoros | Clássico | Dinâmico | Monitor | Personalizado |

11. Substituição da bateria

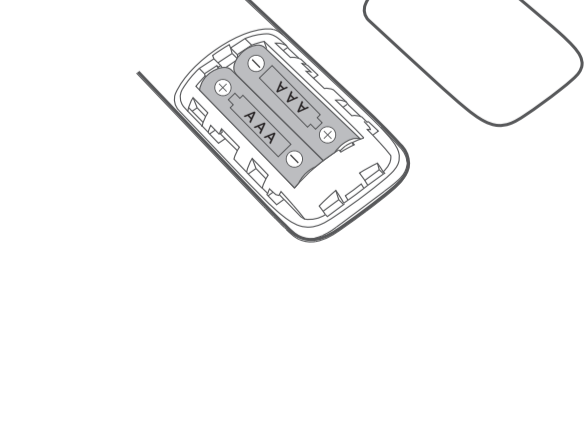

12. Redefinir

Se necessário, você pode redefinir a caixa de som para as configurações de fábrica.

1. Pressione o botão "VOLUME/SOURCE" para alternar para o modo de entrada óptica. O indicador acenderá continuamente em roxo.
2. Gire o botão "VOLUME/SOURCE" no sentido anti-horário para ajustar o volume para 0.
3. Mantenha pressionado o botão "VOLUME/SOURCE" por 3 segundos. A caixa de som será reiniciada automaticamente e o indicador piscará em azul.

13. Especificações

Potência de saída total (RMS): 15 W+15 W (Agudos), 35 W+35 W (Médios-graves)
Resposta de frequência: 50 Hz~40 kHz

Declaração para UE

Banda de Frequência: 2,402 GHz~2,480 GHz
RF Potência de Saída: ≤13 dBm (EIRP)
Não existem restrições à utilização.

14. Resolução de problemas

Não é possível conectar a um dispositivo Bluetooth

- Certifique-se que a distância entre este produto e seu dispositivo Bluetooth seja menor que 10 metros e não haja nenhum obstáculo entre eles.
- Certifique-se que nenhum dispositivo está conectado a este produto através do Bluetooth.
- Certifique-se que este produto está no modo de pareamento de Bluetooth. Caso contrário, mude-o manualmente para esse modo.
- Reinicie este produto, habilite a função Bluetooth em seu dispositivo Bluetooth, depois tente novamente este.

Sem som

- Certifique-se que este produto está ligado.
- Certifique-se que o produto e seu dispositivo estão corretamente conectados.
- Certifique-se que a reprodução não está pausada.
- Certifique-se que o produto e seu dispositivo não estão no modo.
- Aumente o volume deste produto e do seu dispositivo.

Ruído proveniente das caixas de som

- As caixas de som EDIFIER geram pouco ruído, ao passo que o ruído de fundo de alguns dispositivos de áudio é bastante alto. Desligue os cabos de áudio e aumente o volume, se não for ouvido nenhum som a 1 metro da caixa de som, não há nenhum problema com este produto.

Para mais informações sobre a EDIFIER, consulte o site www.edifier.com

Para obter informações sobre a garantia da EDIFIER, acesse a página relevante do país em www.edifier.com e consulte a seção dos Termos da Garantia.

EUA e Canadá: service@edifier.ca

América do Sul: Visite o site www.edifier.com (Inglês) ou www.edifierla.com (Espanhol/Português) para obter informações sobre o contacto local.

1. EDIFIER ConneXアプリ

EDIFIER ConneXアプリ

アプリを使って次のことができます

- Bluetoothソースデバイスからの再生のコントロール。
- マスターボリュームのコントロール。
- ファームウェアを更新する。
- その他機能。

Download on the App Store

GET IT ON Google Play



EDIFIER ConneXアプリ

- クイックスタートガイドまたはパッケージにあるQRコードを、スマートデバイスでスキャンします。
- 「EDIFIER ConneX」の検索は、Apple App Store (iOSデバイス) またはGoogle Playストア (Androidデバイス) でも行えます。
- アプリをダウンロードしてインストールします。
- スマートデバイスとスピーカーをBluetooth経由で接続します。
- スマートデバイスでEDIFIER ConneXアプリを開きます。
- メニューをタップして設定と再生のコントロールを行います。

2. 箱の中身

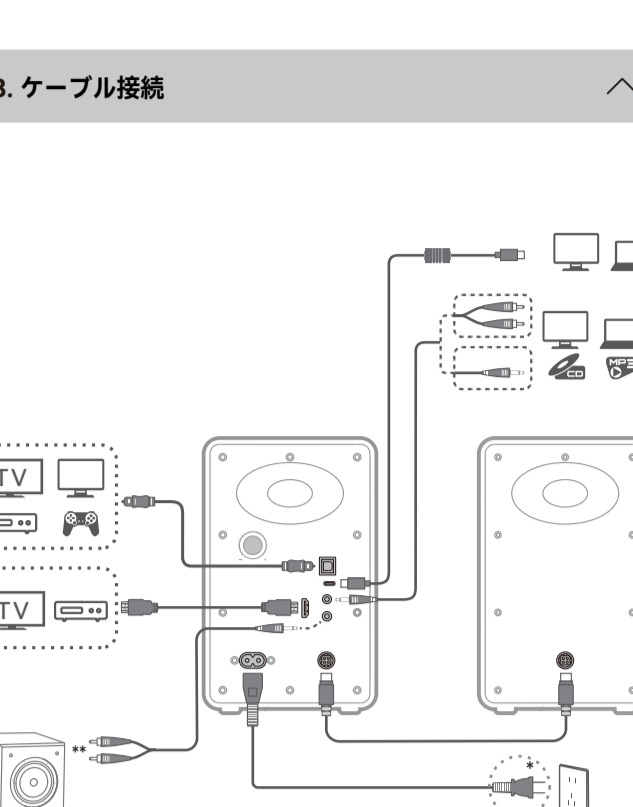

注:

- 画像はイメージです。実際の製品とは異なる場合があります。
- 同梱のUSB接続ケーブルはオーディオストリーミング専用です。デバイスの充電に使用しないでください。
- 技術的改善とシステムのアップグレードにより、ここに記載されている情報や仕様は実際の製品と若干異なる場合があります。差異があった場合は実際の製品を優先することとします。

3. ケーブル接続

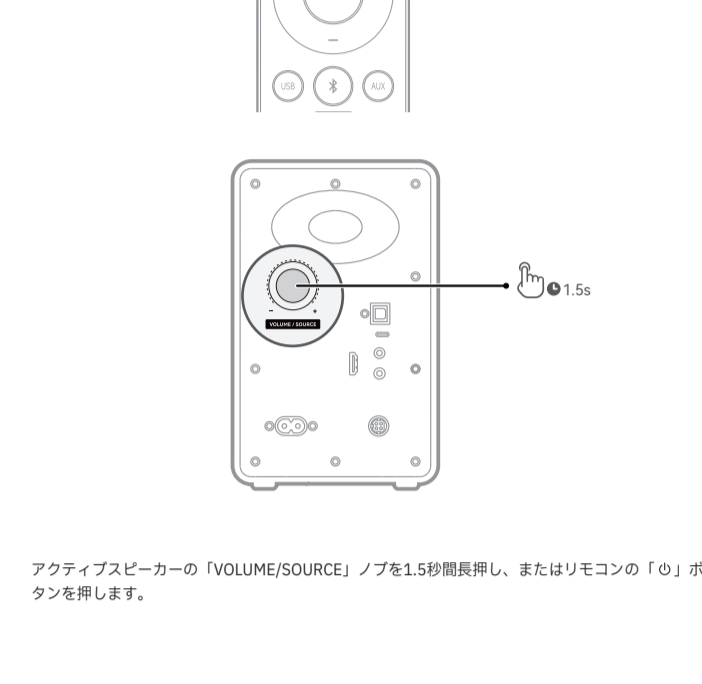

注:

- 電源入力: 100-240V~ 50/60Hz 600mA
- このプラグタイプは、説明のみを目的としています。
- HDMI eARC接続: ウルトラハイスピードHDMIケーブル (別売) を使用し、スピーカーのHDMI eARC端子または再生機器のHDMI eARC端子またはARC端子に接続します。
- テレビまたは再生機器の取扱説明書を参照し、HDMI設定を確認してください。(1) HDMI eARCまたはARC機能を有効にします。(2) デジタル音声出力形式をPCMに設定します。(3) HDMI CEC機能を有効にして、テレビまたは再生機器のリモコンでスピーカーの操作 (スタンバイ/起動、ミュート、音量調整) を行います。
- サブウーファーはバンドルされていません。サブウーファーに接続するには、別の適切なオーディオケーブルが必要になる場合があります。

4. 電源オン/オフ

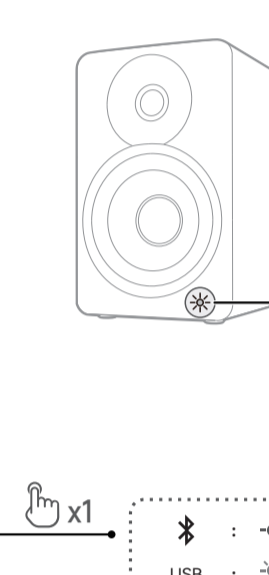

アクティブスピーカーの「VOLUME/SOURCE」ノブを1.5秒間押し、またはリモコンの「**o**」ボタンを押します。

5. 節電機能

- Bluetooth (またはHDMI) 入力モードでは、Bluetooth機器 (またはHDMI再生機器) が接続されている場合、15分間操作がない (オーディオ再生または操作がない) と、スピーカーは節電モードに入ります。再生が再開されると、約1秒で動作モードに戻ります。
- Bluetooth (またはHDMI) 入力モードでは、Bluetooth機器 (またはHDMI再生機器) が接続されていない場合、15分間使用されない (操作がない) と、スピーカーの電源が自動的にオフになります。
- AUX、USB、または光デジタル入力モードでは、15分間使用しない (オーディオ再生または操作がない) 場合、スピーカーは自動的に電源がオフになります。

注: この機能はデフォルトで有効になっています。この機能を無効または再度有効にするには、音量を0に下げ、リモコンの「**o**」ボタンを2秒間押しします。インジケータが2回点滅し、機能が無効になったことを確認できます。無効にできなかった場合は、インジケータが3回点滅します。この機能は、EDIFIER ConneXアプリの「マイデバイス」>「節電モード」のメニューで無効または再度有効にすることができます。

6. ソース選択

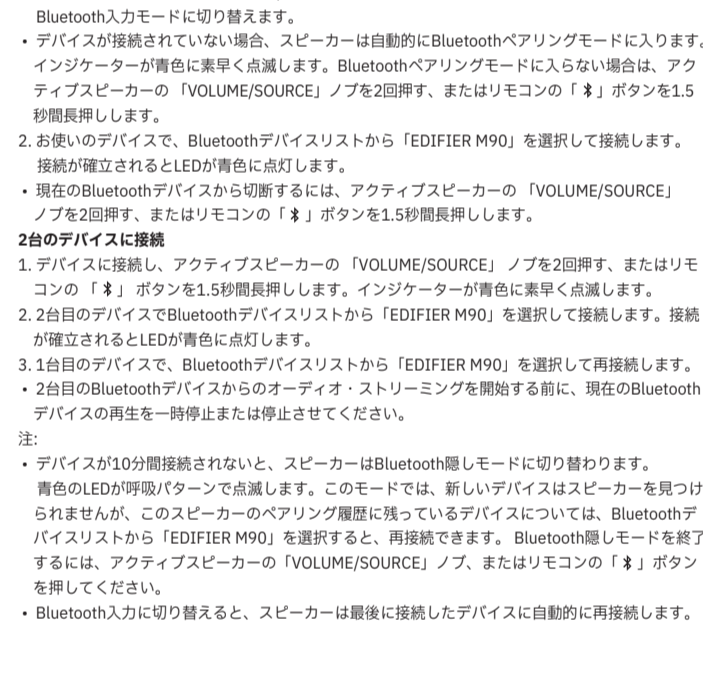

| 入力 | 色 | USB-C | HDMI | OPTICAL | AUX |
|--------|---|-------|------|---------|-----|
| インジケータ | 青 | 赤 | シアン | 紫 | 緑 |

7. Bluetooth接続

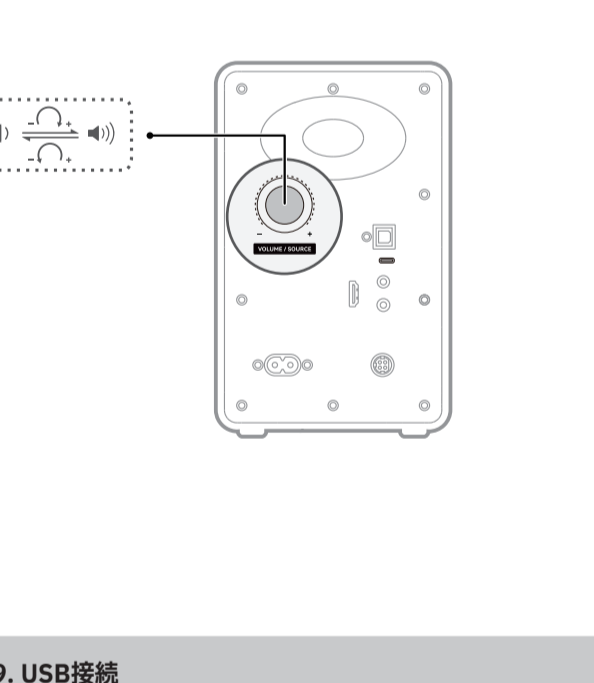

このスピーカーは2台のBluetooth機器の同時接続に対応しています。マルチポイント接続機能はデフォルトで無効になっています。この機能を使用するには、EDIFIER ConneXアプリの「マイデバイス」>「マルチポイント接続」のメニューを有効にしてください。

1台のデバイスに接続

- アクティブスピーカーの「VOLUME/SOURCE」ノブ、またはリモコンの「**o**」ボタンを押してBluetooth入力モードに切り替えます。
- デバイスが接続されていない場合、スピーカーは自動的にBluetoothペアリングモードに入ります。インジケータが青色に素早く点滅します。Bluetoothペアリングモードに入らない場合は、アクティブスピーカーの「VOLUME/SOURCE」ノブを2回押し、またはリモコンの「**o**」ボタンを1.5秒間押しします。

2台のデバイスに接続

- デバイスに接続し、アクティブスピーカーの「VOLUME/SOURCE」ノブを2回押し、またはリモコンの「**o**」ボタンを1.5秒間押しします。インジケータが青色に素早く点滅します。
- 2台目のデバイスでBluetoothデバイスリストから「EDIFIER M90」を選択して接続します。接続が確立されるとLEDが青色に点灯します。
- 1台目のデバイスで、Bluetoothデバイスリストから「EDIFIER M90」を選択して再接続します。
- 2台目のBluetoothデバイスからBluetooth接続を開始する前に、現在のBluetoothデバイスの再生を一時的に一時停止または停止させてください。

注:

- デバイスが10分間接続されないと、スピーカーはBluetooth隠しモードに切り替わります。青色のLEDが呼吸パターンで点滅します。このモードでは、新しいデバイスはスピーカーを見つけれませんが、このスピーカーのペアリング履歴に残っているデバイスについては、Bluetoothデバイスリストから「EDIFIER M90」を選択すると、再接続できます。Bluetooth隠しモードを終了するには、アクティブスピーカーの「VOLUME/SOURCE」ノブ、またはリモコンの「**o**」ボタンを押してください。
- Bluetooth入力に切り替えると、スピーカーは最後に接続したデバイスに自動的に再接続します。

8. 再生コントロール

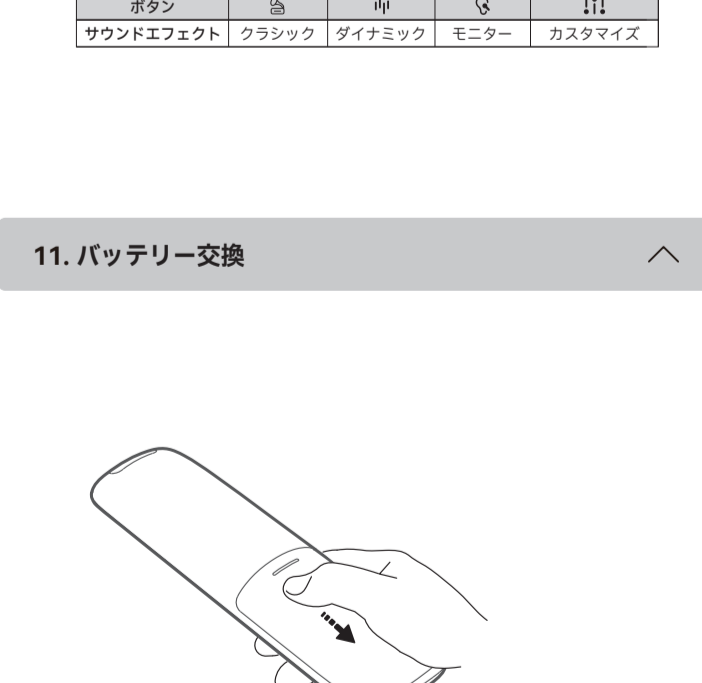

9. USB接続

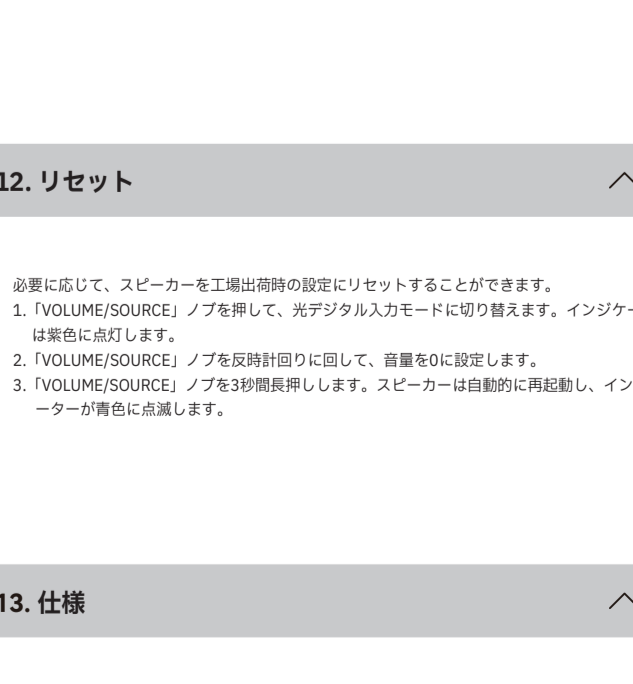

10. サウンドエフェクト

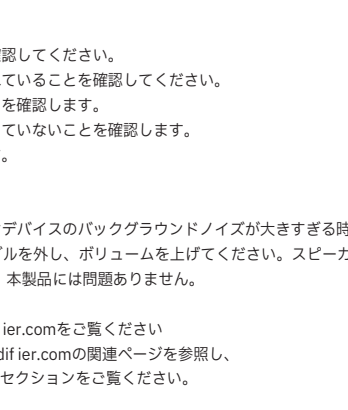

| ボタン | 🎵 | 🔊 | 🔊 | 🔊 | 🔊 |
|-----------|-------|--------|------|--------|---|
| サウンドエフェクト | クラシック | ダイナミック | モニター | カスタマイズ | |

11. バッテリー交換

12. リセット

必要に応じて、スピーカーを工場出荷時の設定にリセットすることができます。

- 「VOLUME/SOURCE」ノブを押して、光デジタル入力モードに切り替えます。インジケータは青色に点灯します。
- 「VOLUME/SOURCE」ノブを反時計回りに回して、音量を0に設定します。
- 「VOLUME/SOURCE」ノブを3秒間押しします。スピーカーは自動的に再起動し、インジケータが青色に点滅します。

13. 仕様

定格出力 (RMS) : 15W+15W (高音) 35W+35W (中低音)
再生周波数帯域: 50Hz-40kHz

14. トラブルシューティング

Bluetoothデバイスに接続できません

- 本製品とBluetoothデバイスとの距離が10mより短く、それらの間に障害物がないことを確認します。
- Bluetoothで本製品に他のデバイスが接続されていないことを確認します。
- 本製品がBluetoothペアリングモードになっていることを確認します。そうでない場合には、手動でこのモードに切り替えてください。
- 本製品を再起動し、BluetoothデバイスでBluetooth機能を有効にしてから、再試行してください。

音が出ない

- 本製品の電源が入っていることを確認してください。
- 本製品とデバイスが適切に接続されていることを確認してください。
- 再生が一時停止になっていないことを確認します。
- 本製品とデバイスがミュートになっていないことを確認します。
- 本製品とデバイスの音量を上げます。

スピーカーから音が出る

- EDIFIERスピーカーは、オーディオデバイスのバックグラウンドノイズが大きすぎる時、ノイズを少し発生します。オーディオケーブルを外し、ボリュームを上げてみてください。スピーカーから1メートル離れて音が聞こえない場合、本製品には問題ありません。

EDIFIERについて詳しくはwww.edifier.comをご覧ください

EDIFIERの保証については、www.edifier.comの関連ページを参照し、保証条件 (Warranty Terms) というセクションをご覧ください。